

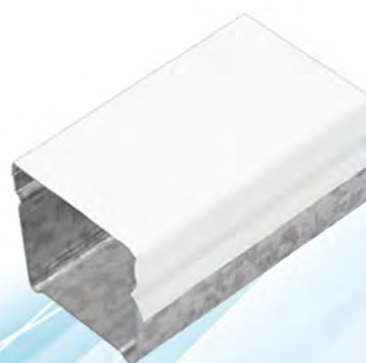

ОГНЕСТОЙКИЕ КАБЕЛЬНЫЕ ЛИНИИ «ГЕФЕСТ» 2022





Компания «Гефест» была основана в 1999 году, как специализированная организация в области пожарной безопасности.

Более чем за 20 лет работы она выросла в Группу компаний «Гефест» общей численностью более 300 человек, предлагающую клиентам широкий круг услуг по проектированию, монтажу, техническому обслуживанию пожарных систем, а также производящую высококачественную продукцию пожарно-технического профиля. Сегодня продукция с брендом «Гефест» занимает в данной нише лидирующую позицию на отечественном рынке.

В настоящее время в Группу компаний «Гефест» входят:

- **ООО «ХОЛДИНГ ГЕФЕСТ» и ООО «ГЕФЕСТ»** – компании, сферой деятельности которых является нормативно-техническая и проектная работа, монтаж и техническое обслуживание противопожарного оборудования
- **ООО «ФНПП «ГЕФЕСТ»** – производственная компания по выпуску пожарно-технической продукции: оросители «Аква-Гефест», в том числе, с принудительным пуском, приборы управления пожарные ПКТС «Олимп-И» и ППУ «Гефест», световые оповещатели «Ирида-Гефест», огнезащитные краски «ГЕФЕСТ», огнестойкая кабельная линия ОКЛ «Гефест», широкая номенклатура огнестойких монтажных коробок и другая продукция
- **ООО «ГОРПОЖБЕЗОПАСНОСТЬ»** – разработчик и производитель оборудования для систем пожаротушения тонкораспыленной водой с торговой маркой «Аквамастер», торговое представительство ГК «Гефест» в Москве
- **E-Sprinkler Oy** (Финляндия) – компания, представляющая интересы ГК «Гефест» на европейском рынке
- **базовая кафедра ГК «Гефест» «Пожарная безопасность»** в Санкт-Петербургском политехническом университете Петра Великого, ведущая подготовку специалистов в рамках магистратуры и аспирантуры

ГК «Гефест» реализует в своей деятельности комплексный подход к решению задач пожарной безопасности – от производства оборудования до сдачи объекта «под ключ».

Компания имеет лицензии на все виды работ в области пожарной безопасности.

Квалификация сотрудников компании позволяет вести проектирование и монтаж оборудования в соответствии с требованиями зарубежных нормативных документов: NFPA (National Fire Protection Association), FM (Factory Mutual Global), VdS (Verband der Sachversicherer), осуществлять проведение гидравлических расчетов систем водяного и пенного пожаротушения в соответствии с методиками SPRINKCAD.

ГК «Гефест» активно работает в составе технических комитетов ТК21 ISO и ТК 274 ГОСТ Р.

Производственные линии ГК «Гефест» оснащены высококачественным оборудованием, позволяющим создавать продукцию, соответствующую требованиям, предъявляемым международными стандартами. Высокое качество продукции и культура производства подтверждены сертификатами системы менеджмента качества ISO 9001:2015, выданными «Бюро Веритас Сертификейшн Русь».

Широкий ассортимент выпускаемой продукции позволяет создавать системы пожарной безопасности, полностью состоящие из изделий ГК «Гефест», и, при необходимости, интегрировать их в существующие системы сторонних производителей.

Продукция ГК «Гефест» применяется на объектах различного функционального назначения: в общественных зданиях, объектах культурного наследия, на производственных предприятиях, складах и т.д.

Среди объектов ГК «Гефест»: Государственный академический Большой театр, Государственный Эрмитаж, Российская национальная библиотека и Библиотека РАН, ФГУП «ГОЗНАК», торговые комплексы «ИКЕА» и «FORTGROUP», объекты ОАО «ГАЗПРОМ», «Лукойл», «Роснефть», «НОВАТЭК», целлюлозно-бумажные комбинаты «International Paper» и «Илим-групп», Пулковская обсерватория РАН, Русское Географическое Общество, Международный аэропорт «Домодедово», стадион «Газпром Арена», музей-заповедник «Кижи» и более 1000 других объектов. ООО «Холдинг Гефест» включен в перечень компаний, рекомендованных для выполнения работ на объектах, поднадзорных FM Global.

ГК «Гефест» является многократным победителем различных конкурсов в области безопасности и награждена дипломами и медалями российских и зарубежных выставок.

Деятельность компании отмечена благодарственными письмами и грамотами, в том числе Благодарностью Президента Российской Федерации.



– интеллектуальная собственность защищена российским и/или международным патентом



– лауреат премии Национальной академии наук пожарной безопасности



– призер конкурса

Содержание

Огнестойкие кабельные линии «Гефест».....	3
Компоненты огнестойких кабельных линий.....	6
Приложение.....	36

Используемые сокращения

ККМО: кабель-канал металлический оцинкованный
КМ-О: коробка монтажная огнестойкая



Огнестойкие кабельные линии «Гефест»

Огнестойкие кабельные линии «Гефест» – это кабельные линии, способные сохранять работоспособность (передавать электроэнергию, отдельные её импульсы) в условиях пожара.

Модификации

Обозначение	Расшифровка
ОКЛ «Гефест»	огнестойкая кабельная линия (электропроводка) «Гефест»
ОВКЛ «Гефест»	огнестойкая взрывозащищённая кабельная линия (электропроводка) «Гефест»
ОКЛ «Гефест» «Север»	огнестойкая кабельная линия (электропроводка) «Гефест» исполнение «Север»
ОВКЛ «Гефест» «Север»	огнестойкая взрывозащищённая кабельная линия (электропроводка) «Гефест» исполнение «Север»

Технические характеристики

Время сохранения работоспособности в условиях пожара: • ОКЛ «Гефест» • ОВКЛ «Гефест» • ОКЛ «Гефест» «Север» • ОВКЛ «Гефест» «Север»	в течение 60 минут
Рабочий диапазон температур окружающей среды: • ОКЛ и ОВКЛ «Гефест» • ОКЛ и ОВКЛ «Гефест» исполнение «Север»	от -40 до +80°С от -60 до +80°С
Срок службы при нормальных условиях эксплуатации	не менее 10 лет

Огнестойкие кабельные линии «Гефест» применяются для:

- систем обнаружения пожара, оповещения и управления эвакуацией людей при пожаре;
- систем аварийного освещения на путях эвакуации;
- систем аварийной вентиляции и противодымной защиты;
- систем автоматического пожаротушения;
- лифтового оборудования;
- средств обеспечения деятельности подразделений пожарной охраны;
- других систем, где важно сохранять работоспособность в условиях пожара в течение времени, необходимого для своевременной эвакуации людей в безопасную зону.

Огнестойкие кабельные линии «Гефест» состоят из:

- коробок монтажных огнестойких КМ-О;
- кабель-канала металлического оцинкованного ККМО;
- крепежных элементов;
- систем троссовой подвески;
- систем кабельных лотков;
- кабеля производства: «ТД «Технокабель-НН», «Сегмент-Энерго», «НПП «Спецкабель», «Авангард».

Способы прокладки огнестойких кабельных линий «Гефест»:

- ОП: открытая прокладка кабеля;
- ОПЛ: открытая прокладка кабеля по ленте-основанию;
- КЛ: канатная (троссовая) прокладка кабеля;
- МЛ: прокладка кабеля на металлических лотках;
- ККМ: прокладка кабеля в кабель-канале металлическом;
- РМ: прокладка кабеля в рукаве металлическом;
- СТ: прокладка кабеля в стальной трубе.

Огнестойкая кабельная линия «Гефест» с открытой прокладкой кабеля

- сохраняет работоспособность в условиях пожара в течение 60 минут;
- простой и быстрый способ прокладки;
- возможна прокладка по ленте-основанию (удобно при групповой прокладке);
- все соединения и ответвления кабелей должны выполняться только в огнестойких коробках КМ-О с керамическими клеммами.

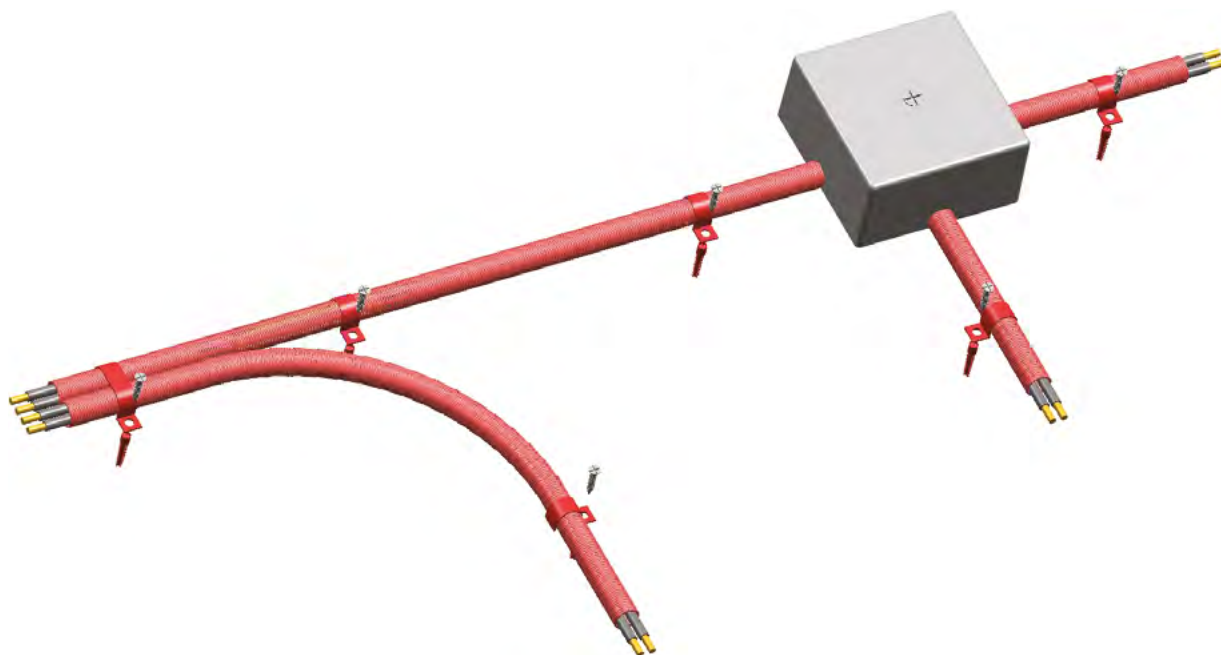

Пример открытой прокладки

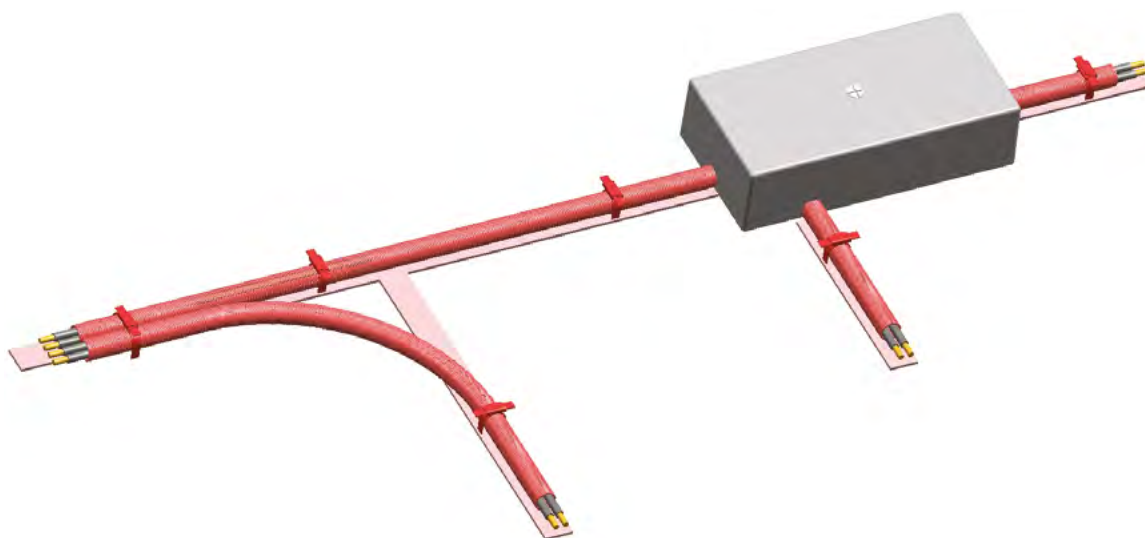

Пример открытой прокладки по ленте-основанию

Огнестойкая кабельная линия «Гефест» с прокладкой кабеля в рукаве металлическом

- сохраняет работоспособность в условиях пожара в течение 60 минут;
- надёжная, мягкая фиксация огнестойкого кабеля исключает возможность нарушения целостности электрической цепи и повышает надёжность функционирования системы;
- все соединения и ответвления кабелей должны выполняться только в огнестойких коробках КМ-О с керамическими клеммами.

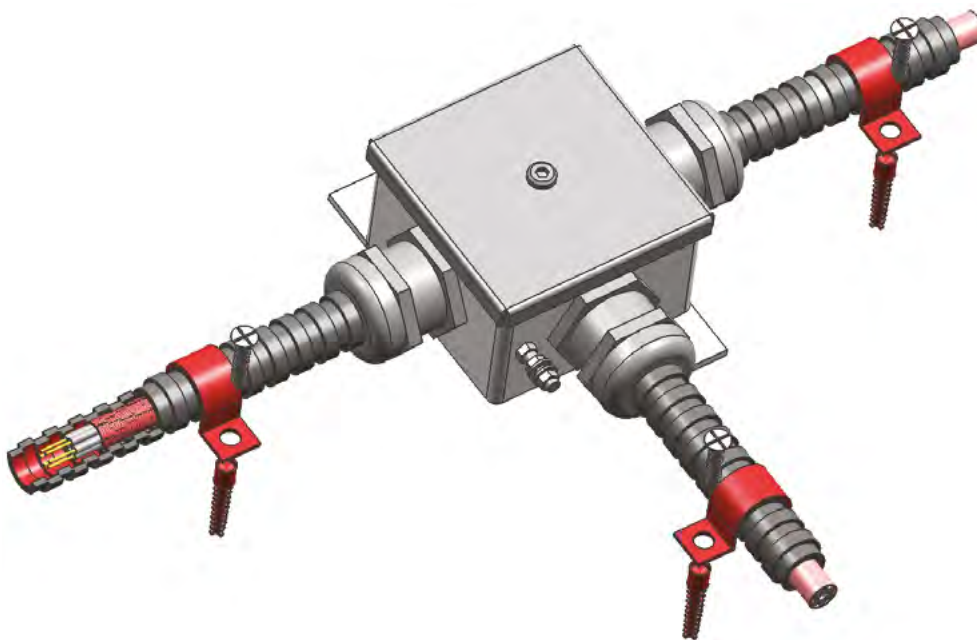

Прокладка кабеля в рукаве металлическом

Огнестойкая кабельная линия «Гефест» с прокладкой кабеля в кабель-канале металлическом

- сохраняет работоспособность в условиях пожара в течение 60 минут;
- кабель свободно лежит во внутренней металлической полости, отсутствуют локальные механические воздействия на оболочку кабеля;
- надёжная фиксация огнестойкого кабеля исключает возможность нарушения целостности электрической цепи и повышает надёжность функционирования системы;
- все ответвления кабелей должны выполняться только в огнестойких коробках КМ-О с керамическими клеммами.

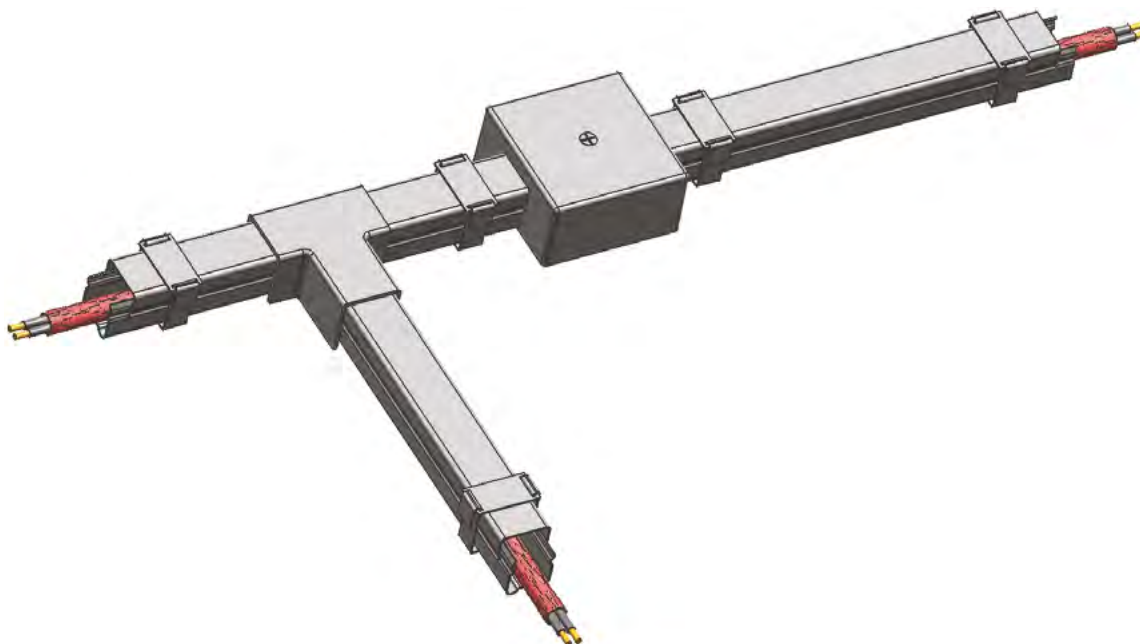

Пример прокладки в кабель-канале ККМО. Кабель прокладывается внутри кабель-канала без использования дополнительных креплений



Компоненты огнестойких кабельных линий «Гефест»

Коробки монтажные огнестойкие

Для выполнения требований Федерального закона от 22 июля 2008 г. № 123-ФЗ и Свода правил СП6.13130.2013 п.4.8 в местах ответвления линии необходимо использовать коробки монтажные огнестойкие КМ-О для сохранения работоспособности кабельных линий систем противопожарной защиты в условиях пожара в течение времени, необходимого для выполнения их функций и полной эвакуации людей в безопасную зону.

Коробки сертифицированы в составе большинства огнестойких кабельных линий, представленных на российском рынке («Гефест», «Спецкаблайн-Гефест», «АвангардЛайн», «2М Каблайн»).

Все коробки монтажные огнестойкие «Гефест» проходят сертификационные испытания в составе кабельных линий на предмет соответствия требованиям ГОСТ Р 53316–2009 и ТР ТС 004/2011. Это подтверждается наличием всех необходимых документов на данную продукцию. Сертификаты доступны на сайте www.gefest-spb.ru.

С помощью коробок монтажных огнестойких «Гефест» обеспечиваются:

- огнестойкое соединение проводов различного назначения, в том числе сигнальных и контрольных цепей систем обеспечения пожарной безопасности;
- надежная защита установленных в коробке соединений от внешних воздействий;
- сохранение работоспособности соединений проводов при воздействии высоких температур.

Преимущества коробок монтажных огнестойких «Гефест»:

- сертифицированы к применению в составе кабельной линии для обеспечения электрической работоспособности в соответствии с ГОСТ Р 53316-2009;
- соответствуют ТР ТС 004/2011;
- более 1000 вариантов исполнения;
- разные степени защиты: IP41, IP54, IP66;
- возможность конструировать коробку (кол-во и положение вводов, кол-во и типоразмер клемм, цвет, материал изготовления, установка оборудования) в соответствии с требованиями заказчика;
- сохраняют работоспособность при воздействии стандартного температурного режима по ГОСТ 30247.0-94 в течение 120 минут;
- многофункциональность;
- имеют гальваническое антикоррозионное покрытие или выполнены из нержавеющей стали.

Области применения:

- в качестве монтажных/разветвительных клеммных коробок для проводов различного назначения (силовых и слаботочных);
- для монтажа кабельных линий с огнестойким кабелем.

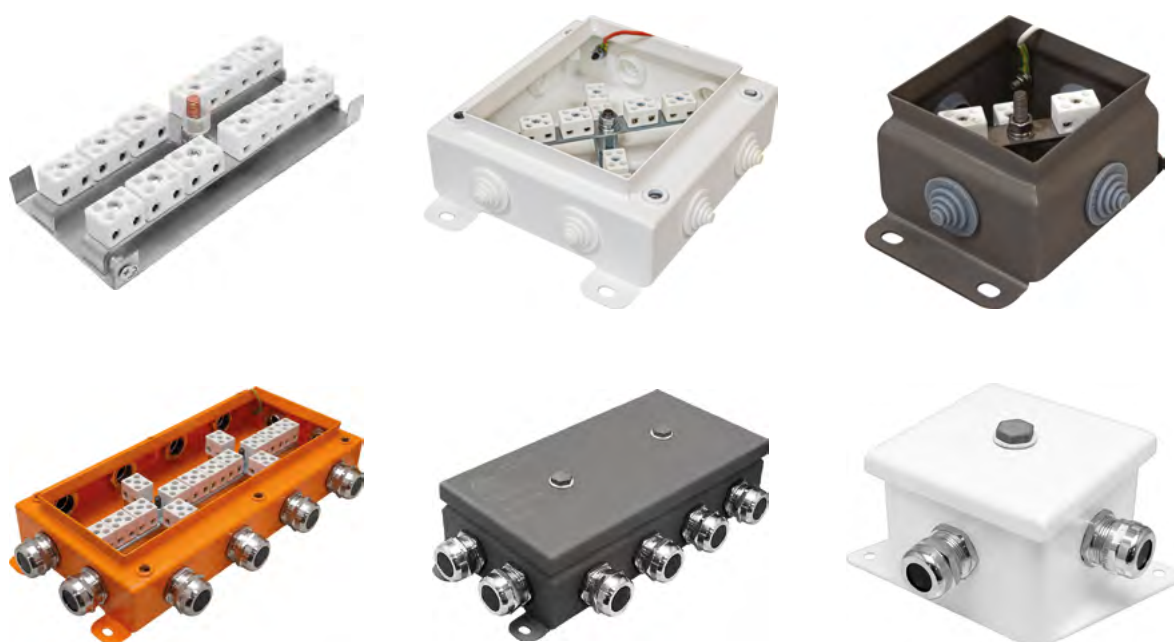

Коробки монтажные огнестойкие КМ-О IP41

Коробки монтажные огнестойкие КМ-О IP41 предназначены для соединения и разветвления огнестойких кабельных линий. Применяются для монтажа внутри помещений. Корпус состоит из стального оцинкованного основания и крышки из негорючего ABS-пластика с металлическим вкладышем.

Корпус коробок монтажных огнестойких имеет прямоугольную или квадратную форму. В основании корпуса предусмотрены отверстия под винты и саморезы для крепления к элементам конструкции. Внутри корпуса располагаются керамические клеммные колодки и заземляющий зажим «РЕ».

Металлические части коробки оцинкованы, это придаёт им защиту от коррозии. Крышка изготовлена из негорючего ABS пластика и имеет металлический вкладыш, что придаёт прочность конструкции. В боковых стенках крышки имеются специальные легкоудаляемые профили для ввода кабеля, металлорукава или кабель-канала. Концы винтов на клеммной колодке имеют округлую форму, что позволяет зафиксировать провода без повреждений. Клеммные колодки из керамики обеспечивают надёжное соединение в условиях пожара. Коробки сертифицированы на соответствие требованиям технического регламента: ТР ТС 004/2011 «О безопасности низковольтного оборудования».

ТУ 3449-005-70631050-2009.

Степень защиты: IP41.

Огнестойкость в составе кабельной линии: 60 минут.

Климатическое исполнение по ГОСТ 15150: УХЛ 4.

Диапазон температур окружающей среды при эксплуатации: от -40 до +80 °С.

Диаметр присоединяемого кабеля: 4-17 мм.

Номинальная соединительная способность клемм: 2,5, 4,0, 6,0, 10,0 мм².

Номинальное напряжение клемм: 450 В.

Модификации

Обозначение	Размер, мм	Количество кабельных вводов, до	Количество контактов, до	Номинальная соединительная способность клемм, мм ²
КМ-О IP41-s	30x72x22	2	2 или 4	3,0
КМ-О IP41-m	50x50x23	4	2 или 4	3,0
КМ-О IP41	72x72x36	4	4	6,0 или 10,0
			8	3,0
КМ-О IP41-d	142x72x36	8	8	10,0
			12	6,0
			24	3,0

КМ-О IP41-s

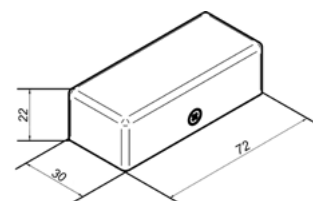

КМ-О IP41-m

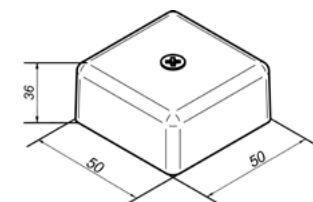

КМ-О IP41

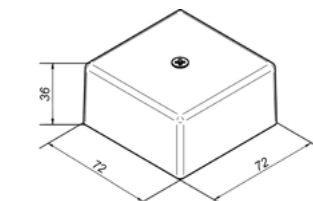

КМ-О IP41-d

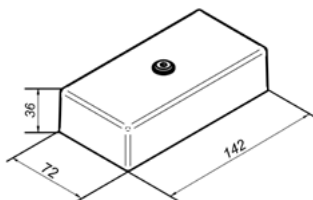

Коробки монтажные огнестойкие IP54

Коробки монтажные огнестойкие КМ-О IP54 предназначены для соединения и разветвления огнестойких кабельных линий. Применяются для монтажа внутри помещений и на открытом воздухе под навесом. Корпус изготовлен из листовой конструкционной стали СтЗ толщиной 1,2 мм, имеет защитное оцинкованное покрытие и окрашен полимерной краской в белый цвет RAL 9016.

Корпус коробок монтажных огнестойких имеет прямоугольную или квадратную форму. Крышка герметично прилегает к корпусу за счёт соединения винтами и уплотнительной силиконовой прокладки. Внутри корпуса располагаются керамические клеммные колодки. На крышке и корпусе располагаются заземляющие зажимы «РЕ». В боковых стенках установлены ступенчатые силиконовые втулки мембранного типа, обеспечивающие степень защиты не ниже IP54.

Коробки монтажные огнестойкие имеют повышенную коррозионную стойкость за счёт гальванической обработки и полимерного покрытия. Концы винтов на клеммной колодке имеют округлую форму, что позволяет зафиксировать провода без повреждений. Клеммные колодки из керамики обеспечивают надёжное соединение в условиях пожара. Все наружные элементы крепления выполнены из нержавеющей стали. Коробки сертифицированы на соответствие требованиям технического регламента: ТР ТС 004/2011 «О безопасности низковольтного оборудования».

ТУ 3449-005-70631050-2009.

Степень защиты: IP54.

Огнестойкость в составе кабельной линии: 60 минут.

Климатическое исполнение по ГОСТ 15150: УХЛ 2.

Диапазон температур окружающей среды при эксплуатации: от -60 до +80 °С.

Диаметр присоединяемого кабеля: 4-17 мм.

Номинальная соединительная способность клемм: 2.5, 4.0, 6.0, 10.0 мм².

Номинальное напряжение клемм: 450 В.

Модификации

Обозначение	Размер*, мм	Количество кабельных вводов, до	К-во контактов, до
КМ-О IP54-0808	80x80x62	4	8
КМ-О IP54-1010	100x100x62	4	8 или 14**
КМ-О IP54-0812	80x120x62	6	12
КМ-О IP54-1212	120x120x62	8	16
КМ-О IP54-1224	120x240x62	12	16
КМ-О IP54-1515	150x150x62	8	16
КМ-О IP54-1530	150x300x62	14	28
КМ-О IP54-2020	200x200x62	12	32
КМ-О IP54-2040	200x400x62	20	64

* без учета элементов крепления и кабельных вводов

** при условии применения клемм номинальной соединительной способностью до 10 мм²

KM-O IP54-0808

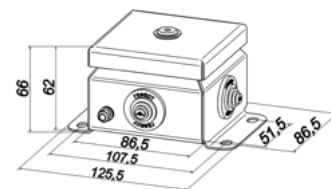

KM-O IP54-1010

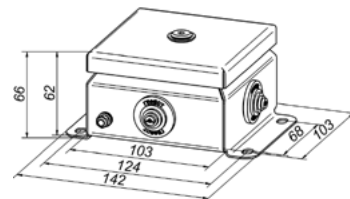

KM-O IP54-0812

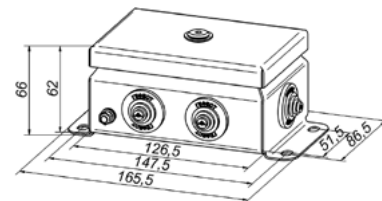

KM-O IP54-1212

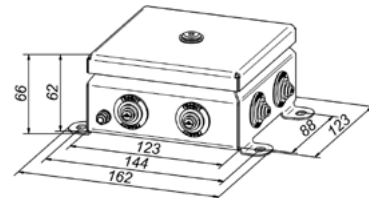

KM-O IP54-1224

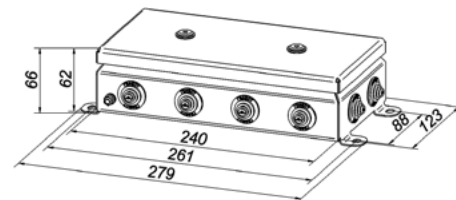

KM-O IP54-1515

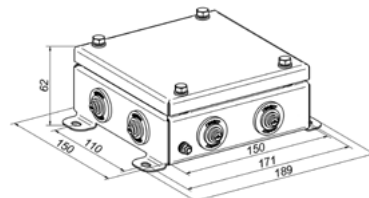

KM-O IP54-1530

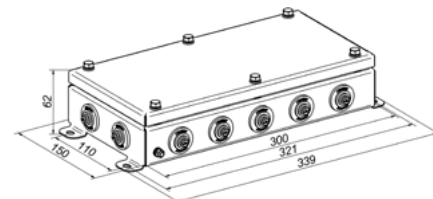

KM-O IP54-2020

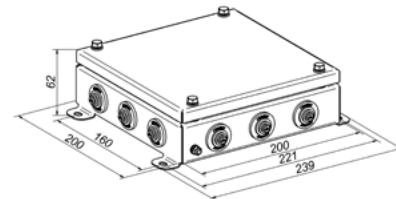

KM-O IP54-2040

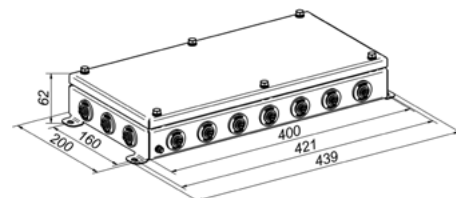

Коробки монтажные огнестойкие из нержавеющей стали IP54

Коробки монтажные огнестойкие из нержавеющей стали КМ-О IP54 предназначены для соединения и разветвления огнестойких кабельных линий. Применяются для монтажа внутри помещений и на открытом воздухе под навесом. Корпус изготовлен из листовой нержавеющей стали AISI 304 толщиной 1,2 мм.

Корпус коробок монтажных огнестойких из нержавеющей стали имеет прямоугольную или квадратную форму. Крышка герметично прилегает к корпусу за счёт соединения винтами и уплотнительной силиконовой прокладки. Внутри корпуса располагаются керамические клеммные колодки. На крышке и корпусе располагаются заземляющие зажимы «РЕ». В боковых стенках установлены ступенчатые силиконовые втулки мембранного типа, обеспечивающие степень защиты не ниже IP54.

Коробки монтажные огнестойкие изготовлены из нержавеющей стали марки AISI 304, которая обладает химической и коррозионной стойкостью, высокой прочностью, а также имеет превосходные низкотемпературные свойства. Концы винтов на клеммной колодке имеют округлую форму, что позволяет зафиксировать провода без повреждений. Клеммные колодки из керамики обеспечивают надёжное соединение в условиях пожара. Все наружные элементы крепления выполнены из нержавеющей стали. Коробки сертифицированы на соответствие требованиям технического регламента: ТР ТС 004/2011 «О безопасности низковольтного оборудования».

ТУ 3449-005-70631050-2009.

Степень защиты: IP54.

Огнестойкость в составе кабельной линии: 60 минут.

Климатическое исполнение по ГОСТ 15150: УХЛ 2, УХЛ 5, УТ 2, УТ 5.

Диапазон температур окружающей среды при эксплуатации: от -60 до +80 °С.

Диаметр присоединяемого кабеля: 4-17 мм.

Номинальная соединительная способность клемм: 2,5, 4,0, 6,0, 10,0 мм².

Номинальное напряжение клемм: 450 В.

Модификации

Обозначение	Размер*, мм	Количество кабельных вводов, до	К-во контактов, до
КМ-О IP54 0808 нерж.	80x80x62	4	8
КМ-О IP54 1010 нерж.	100x100x62	4	8 или 14**
КМ-О IP54 0812 нерж.	80x120x62	6	12
КМ-О IP54 1212 нерж.	120x120x62	8	16
КМ-О IP54 1224 нерж.	120x240x62	12	16
КМ-О IP54 1515 нерж.	150x150x62	8	16
КМ-О IP54 1530 нерж.	150x300x62	14	28
КМ-О IP54 2020 нерж.	200x200x62	12	32
КМ-О IP54 2040 нерж.	200x400x62	20	64

* без учета элементов крепления и кабельных вводов

** при условии применения клемм номинальной соединительной способностью до 10 мм²

KM-O IP54 0808 нерж.

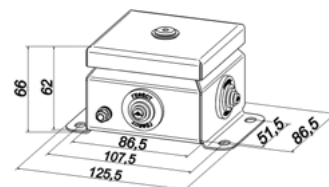

KM-O IP54 1010 нерж.

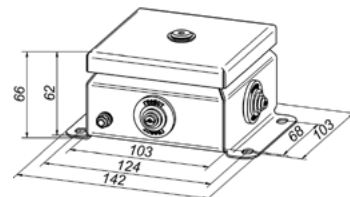

KM-O IP54 0812 нерж.

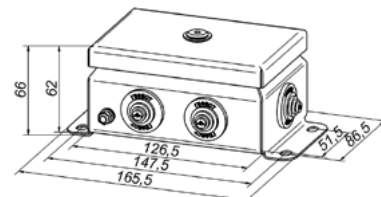

KM-O IP54 1212 нерж.

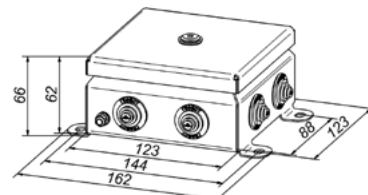

KM-O IP54 1224 нерж.

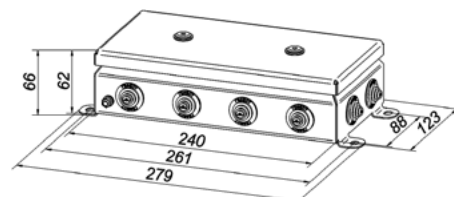

KM-O IP54 1515 нерж.

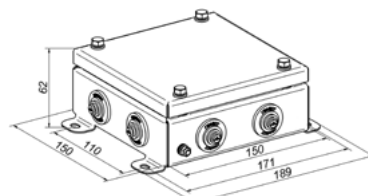

KM-O IP54 1530 нерж.

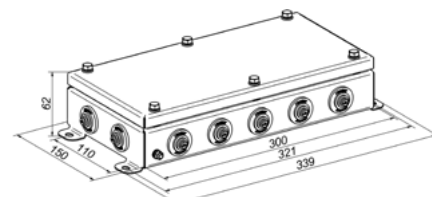

KM-O IP54 2020 нерж.

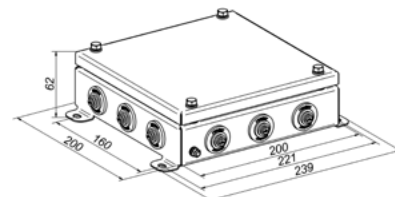

KM-O IP54 2040 нерж.

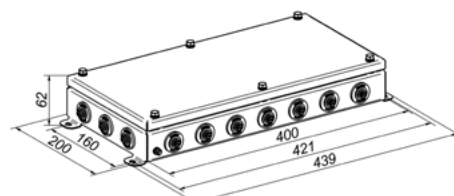

Коробки монтажные огнестойкие исполнение «Север» IP54

Коробки монтажные огнестойкие исполнение «Север» КМ-О IP54 предназначены для соединения и разветвления огнестойких кабельных линий в районах с особо холодным климатом с температурой окружающей среды до -60 °С. Применяются для монтажа внутри помещений и на открытом воздухе под навесом. Корпус изготовлен из листовой нержавеющей стали AISI 304 толщиной 1,2 мм.

Корпус коробок монтажных огнестойких исполнение «Север» имеет прямоугольную или квадратную форму. Крышка герметично прилегает к корпусу за счёт соединения винтами и уплотнительной силиконовой прокладки. Внутри корпуса располагаются керамические клеммные колодки. На крышке и корпусе располагаются заземляющие зажимы «РЕ». В боковых стенках установлены ступенчатые силиконовые втулки мембранного типа, обеспечивающие степень защиты не ниже IP54.

Коробки монтажные огнестойкие исполнение «Север» изготовлены из нержавеющей стали марки AISI 304, которая обладает химической и коррозионной стойкостью, высокой прочностью, а также имеет превосходные низкотемпературные свойства. Концы винтов на клеммной колодке имеют округлую форму, что позволяет зафиксировать провода без повреждений. Клеммные колодки из керамики обеспечивают надёжное соединение в условиях пожара. Все наружные элементы крепления выполнены из нержавеющей стали. Мембранные втулки, и уплотнительная прокладка выполнены из морозостойкого силикона, рассчитанного на температуру окружающей среды до -60 °С. Коробки сертифицированы на соответствие требованиям технического регламента: ТР ТС 004/2011 «О безопасности низковольтного оборудования».

ТУ 3449-005-70631050-2009.

Степень защиты: IP54.

Огнестойкость в составе кабельной линии: 60 минут.

Климатическое исполнение по ГОСТ 15150: ЭХЛ 2, ЭХЛ 5, ОМ 2, ОМ 5.

Диапазон температур окружающей среды при эксплуатации: от -60 до +80 °С.

Диаметр присоединяемого кабеля: 4-17 мм.

Номинальная соединительная способность клемм: 2.5, 4.0, 6.0, 10.0 мм².

Номинальное напряжение клемм: 450 В.

Модификации

Обозначение	Размер*, мм	Количество кабельных вводов, до	К-во контактов, до
КМ-О IP54 0808 нерж. (-60 °С)	80x80x62	4	8
КМ-О IP54 1010 нерж. (-60 °С)	100x100x62	4	8 или 14**
КМ-О IP54 0812 нерж. (-60 °С)	80x120x62	6	12
КМ-О IP54 1212 нерж. (-60 °С)	120x120x62	8	16
КМ-О IP54 1224 нерж. (-60 °С)	120x240x62	12	16
КМ-О IP54 1515 нерж. (-60 °С)	150x150x62	8	16
КМ-О IP54 1530 нерж. (-60 °С)	150x300x62	14	28
КМ-О IP54 2020 нерж. (-60 °С)	200x200x62	12	32
КМ-О IP54 2040 нерж. (-60 °С)	200x400x62	20	64

* без учета элементов крепления и кабельных вводов

** при условии применения клемм номинальной соединительной способностью до 10 мм²

KM-O IP54 0808 нерж. (-60 °C)

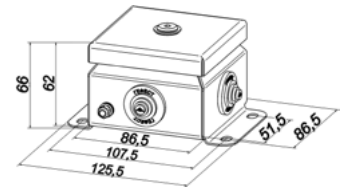

KM-O IP54 1010 нерж. (-60 °C)

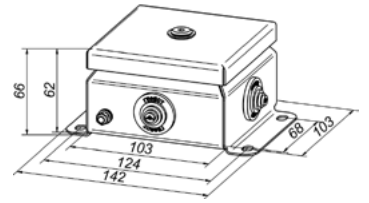

KM-O IP54 0812 нерж. (-60 °C)

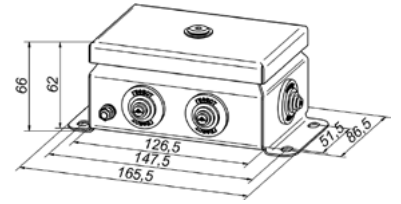

KM-O IP54 1212 нерж. (-60 °C)

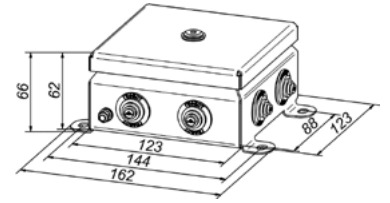

KM-O IP54 1224 нерж. (-60 °C)

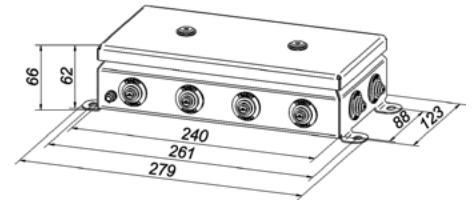

KM-O IP54 1515 нерж. (-60 °C)

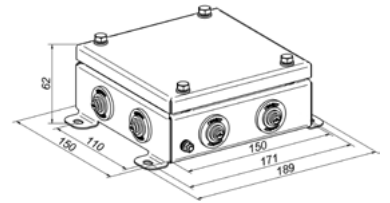

KM-O IP54 1530 нерж. (-60 °C)

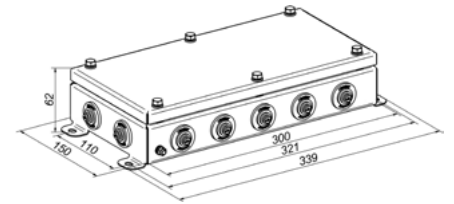

KM-O IP54 2020 нерж. (-60 °C)

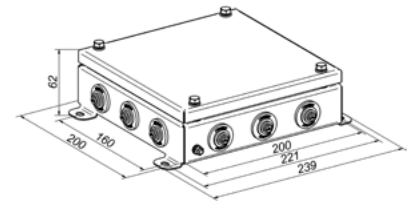

KM-O IP54 2040 нерж. (-60 °C)

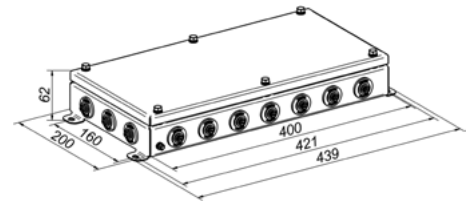
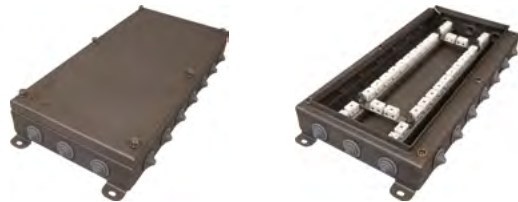

Коробки монтажные огнестойкие FEJBG IP55

Коробки монтажные огнестойкие FEJBG IP55 предназначены для соединения и разветвления огнестойких кабелей различного назначения. Применяются для монтажа внутри помещений и на открытом воздухе под навесом. Корпус изготовлен из листовой конструкционной стали DC01 толщиной 1.2 мм, имеет защитное оцинкованное покрытие и окрашен полимерной краской в оранжевый цвет RAL 2003.

Корпус коробок монтажных огнестойких имеет прямоугольную или квадратную форму. Крышка герметично прилегает к корпусу за счёт соединения винтами и уплотнительной силиконовой прокладки. Внутри корпуса располагаются керамические клеммные колодки «WERIT». На крышке и корпусе располагаются заземляющие зажимы «PE». В боковых стенках установлены ступенчатые силиконовые втулки мембранного типа и дренажные силиконовые заглушки, обеспечивающие степень защиты не ниже IP55.

Коробки монтажные огнестойкие имеют повышенную коррозионную стойкость за счёт гальванической обработки и полимерного покрытия. Клеммные колодки из керамики обеспечивают надёжное соединение в условиях пожара. Все наружные элементы крепления выполнены из нержавеющей стали.

Огнестойкость коробок монтажных: 60 минут.

Диапазон температур окружающей среды при эксплуатации: от -40 до +80 °С.

Степень защиты оболочки к внешним механическим воздействиям: IK 10 (20 Дж).

Диаметр присоединяемого кабеля: 4-17 мм.

Номинальная соединительная способность клемм «WERIT»: 2.5, 4.0, 6.0, 10.0 мм².

Номинальное напряжение клемм «WERIT»: 450 В.

Модификации

Обозначение*	Размер**, мм	Вес до, кг	Количество кабельных вводов, до	К-во контактов, до
FEJBG0808M IP55 (Nw)	80x80x62	0,56	4	8
FEJBG1010M IP55 (Nw)	100x100x62	0,79	4	8 или 14***
FEJBG0812M IP55 (Nw)	80x120x62	0,72	6	12
FEJBG1212M IP55 (Nw)	120x120x62	1,04	8	16
FEJBG1224M IP55 (Nw)	120x240x62	1,65	12	16
FEJBG1515M IP55 (Nw)	150x150x62	1,24	8	16
FEJBG1530M IP55 (Nw)	150x300x62	2,14	14	28
FEJBG2020M IP55 (Nw)	200x200x62	2,20	12	32
FEJBG2040M IP55 (Nw)	200x400x62	4,57	20	64

* Nw - количество клемм «WERIT»

** без учета элементов крепления и кабельных вводов

*** при условии применения клемм номинальной соединительной способностью до 10 мм²

FEJBG0808M IP55 (8*10.0)

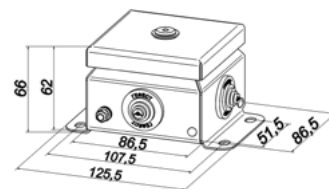

FEJBG1010M IP55 (8*10.0)

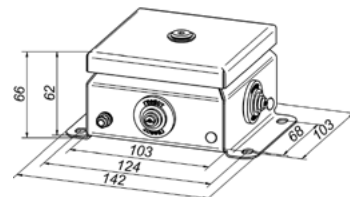

FEJBG0812M IP55 (12*10.0)

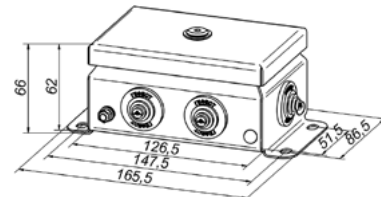

FEJBG1212M IP55 (16*10.0)

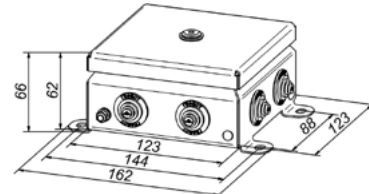

FEJBG1224M IP55 (16*10.0)

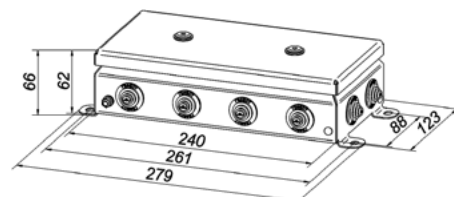

FEJBG1515M IP55 (16*10.0)

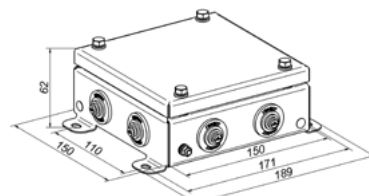

FEJBG1530M IP55 (28*10.0)

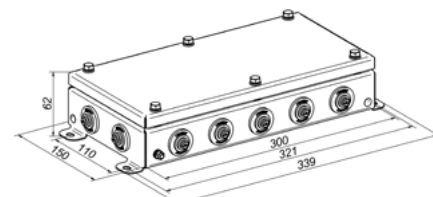

FEJBG2020M IP55 (32*10.0)

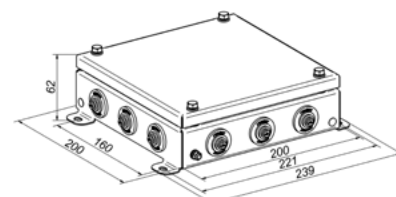

FEJBG2040M IP55 (64*10.0)

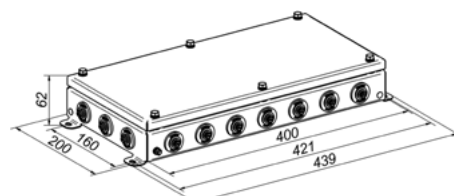

Коробки монтажные огнестойкие из нержавеющей стали FEJBG IP55

Коробки монтажные огнестойкие из нержавеющей стали FEJBG IP55 предназначены для соединения и разветвления огнестойких кабелей различного назначения. Применяются для монтажа внутри помещений и на открытом воздухе под навесом. Корпус изготовлен из листовой нержавеющей стали AISI 304 толщиной 1.2 мм.

Корпус коробок монтажных огнестойких из нержавеющей стали имеет прямоугольную или квадратную форму. Крышка герметично прилегает к корпусу за счёт соединения винтами и уплотнительной силиконовой прокладки. Внутри корпуса располагаются керамические клеммные колодки «WERIT». На крышке и корпусе располагаются заземляющие зажимы «РЕ». В боковых стенках установлены ступенчатые силиконовые втулки мембранного типа и дренажные силиконовые заглушки, обеспечивающие степень защиты не ниже IP55.

Коробки монтажные огнестойкие изготовлены из нержавеющей стали марки AISI 304, которая обладает химической и коррозионной стойкостью, высокой прочностью, а также имеет превосходные низкотемпературные свойства. Клеммные колодки из керамики обеспечивают надёжное соединение в условиях пожара. Все наружные элементы крепления выполнены из нержавеющей стали.

Огнестойкость коробок монтажных: 60 минут.

Диапазон температур окружающей среды при эксплуатации: от -60 до +80 °С.

Степень защиты оболочки к внешним механическим воздействиям: IK 10 (20 Дж).

Диаметр присоединяемого кабеля: 4-17 мм.

Номинальная соединительная способность клемм «WERIT»: 2.5, 4.0, 6.0, 10.0 мм².

Номинальное напряжение клемм «WERIT»: 450 В.

Модификации

Обозначение*	Размер**, мм	Вес до, кг	Количество кабельных вводов, до	К-во контактов, до
FEJBG0808S IP55 (Nw)	80x80x62	1,12	4	8
FEJBG1010S IP55 (Nw)	100x100x62	1,29	4	8 или 14***
FEJBG0812S IP55 (Nw)	80x120x62	1,22	6	12
FEJBG1212S IP55 (Nw)	120x120x62	1,54	8	16
FEJBG1224S IP55 (Nw)	120x240x62	2,15	12	16
FEJBG1515S IP55 (Nw)	150x150x62	1,74	8	16
FEJBG1530S IP55 (Nw)	150x300x62	2,64	14	28
FEJBG2020S IP55 (Nw)	200x200x62	2,70	12	32
FEJBG2040S IP55 (Nw)	200x400x62	5,07	20	64

* Nw - количество клемм «WERIT»

** без учета элементов крепления и кабельных вводов

*** при условии применения клемм номинальной соединительной способностью до 10 мм²

FEJBG0808S IP55 (8*10.0)

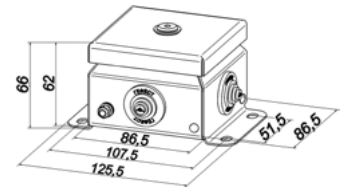

FEJBG1010S IP55 (8*10.0)

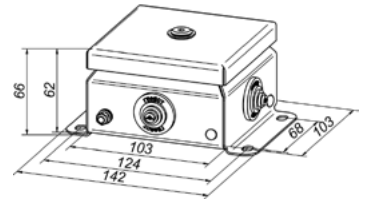

FEJBG0812S IP55 (12*10.0)

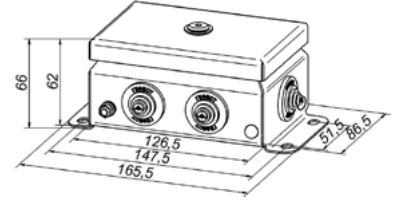

FEJBG1212S IP55 (16*10.0)

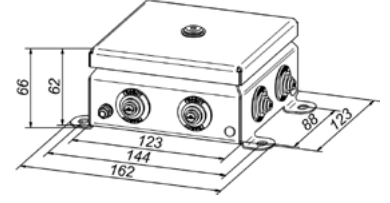

FEJBG1224S IP55 (16*10.0)

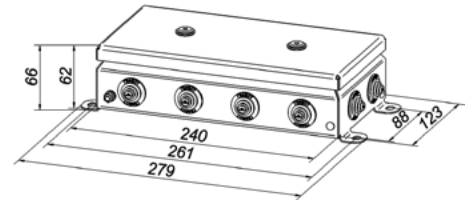

FEJBG1515S IP55 (16*10.0)

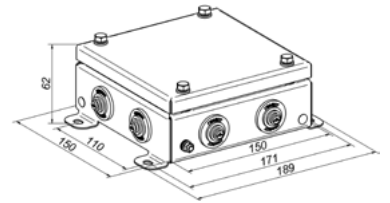

FEJBG1530S IP55 (28*10.0)

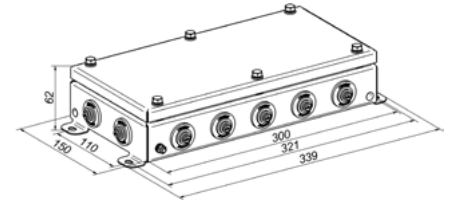

FEJBG2020S IP55 (32*10.0)

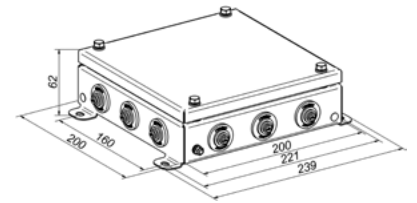

FEJBG2040S IP55 (64*10.0)

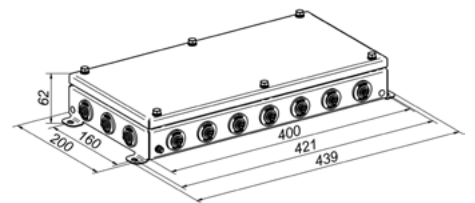

Коробки монтажные огнестойкие IP66

Коробки монтажные огнестойкие КМ-О IP66 предназначены для соединения и разветвления огнестойких кабельных линий. Применяются для монтажа внутри помещений и на открытом воздухе под навесом. Корпус изготовлен из листовой конструкционной стали СтЗ толщиной 1,2 мм, имеет защитное оцинкованное покрытие и окрашен полимерной краской в белый цвет RAL 9016.

Корпус коробок монтажных огнестойких имеет прямоугольную или квадратную форму. Крышка герметично прилегает к корпусу за счёт соединения винтами и уплотнительной силиконовой прокладки. Внутри корпуса располагаются керамические клеммные колодки. На крышке и корпусе располагаются заземляющие зажимы «РЕ». В боковых стенках установлены кабельные вводы из нержавеющей стали, обеспечивающие степень защиты не ниже IP66.

Коробки монтажные огнестойкие имеют повышенную коррозионную стойкость за счёт гальванической обработки и полимерного покрытия. Концы винтов на клеммной колодке имеют округлую форму, что позволяет зафиксировать провода без повреждений. Клеммные колодки из керамики обеспечивают надёжное соединение в условиях пожара. Все наружные элементы крепления выполнены из нержавеющей стали. Коробки сертифицированы на соответствие требованиям технического регламента: ТР ТС 004/2011 «О безопасности низковольтного оборудования».

ТУ 3449-005-70631050-2009.

Степень защиты: IP66.

Огнестойкость в составе кабельной линии: 60 минут.

Климатическое исполнение по ГОСТ 15150: УХЛ 1.

Диапазон температур окружающей среды при эксплуатации: от -40 до +80 °С.

Диаметр присоединяемого кабеля: 4-18 мм.

Номинальная соединительная способность клемм: 2.5, 4.0, 6.0, 10.0 мм².

Номинальное напряжение клемм: 450 В.

Модификации

Обозначение	Размер*, мм	Количество кабельных вводов, до	К-во контактов, до
КМ-О IP66 0808	80x80x62	4	8
КМ-О IP66 1010	100x100x62	4	8 или 14**
КМ-О IP66 0812	80x120x62	6	12
КМ-О IP66 1212	120x120x62	8	16
КМ-О IP66 1224	120x240x62	12	16
КМ-О IP66 1515	150x150x62	8	16
КМ-О IP66 1530	150x300x62	12	28
КМ-О IP66 2020	200x200x62	12	32
КМ-О IP66 2040	200x400x62	20	64

* без учета элементов крепления и кабельных вводов

** при условии применения клемм номинальной соединительной способностью до 10 мм²

KM-O IP66 0808

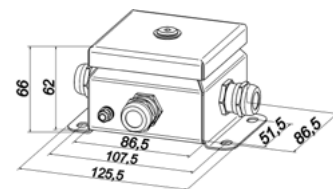

KM-O IP66 1010

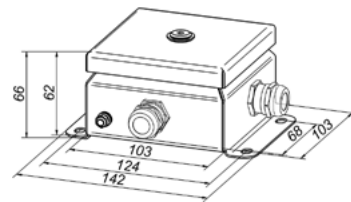

KM-O IP66 0812

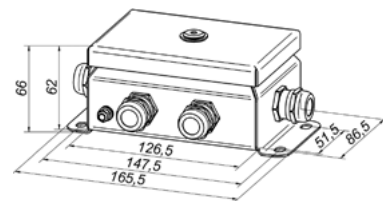

KM-O IP66 1212

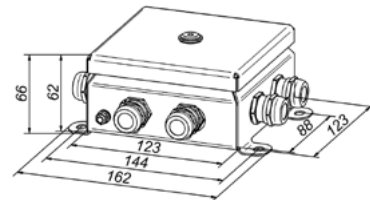

KM-O IP66 1224

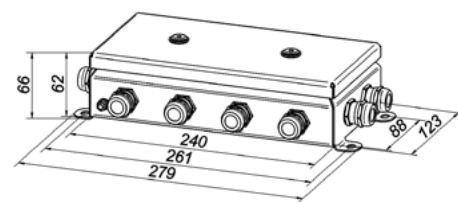

KM-O IP66 1515

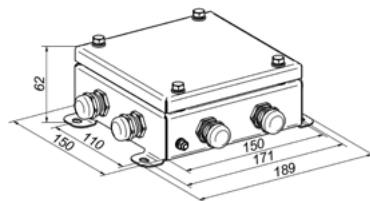

KM-O IP66 1530

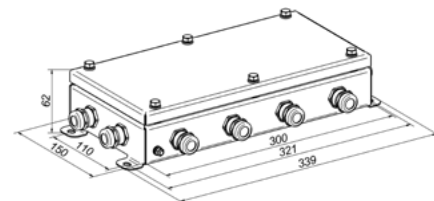

KM-O IP66 2020

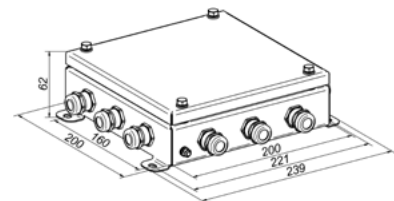

KM-O IP66 2040

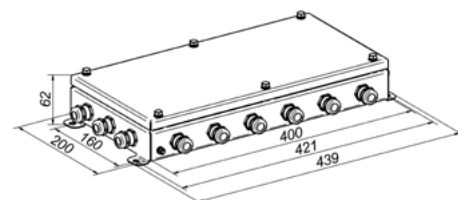

Коробки монтажные огнестойкие из нержавеющей стали IP66

Коробки монтажные огнестойкие из нержавеющей стали КМ-О IP66 предназначены для соединения и разветвления огнестойких кабельных линий. Применяются для монтажа внутри помещений и на открытом воздухе под навесом. Корпус изготовлен из листовой нержавеющей стали AISI 304 толщиной 1,2 мм.

Корпус коробок монтажных огнестойких из нержавеющей стали имеет прямоугольную или квадратную форму. Крышка герметично прилегает к корпусу за счёт соединения винтами и уплотнительной силиконовой прокладки. Внутри корпуса располагаются керамические клеммные колодки. На крышке и корпусе располагаются заземляющие зажимы «РЕ». В боковых стенках установлены кабельные вводы из нержавеющей стали, обеспечивающие степень защиты не ниже IP66.

Коробки монтажные огнестойкие изготовлены из нержавеющей стали марки AISI 304, которая обладает химической и коррозионной стойкостью, высокой прочностью, а также имеет превосходные низкотемпературные свойства. Концы винтов на клеммной колодке имеют округлую форму, что позволяет зафиксировать провода без повреждений. Клеммные колодки из керамики обеспечивают надёжное соединение в условиях пожара. Все наружные элементы крепления выполнены из нержавеющей стали. Коробки сертифицированы на соответствие требованиям технического регламента: ТР ТС 004/2011 «О безопасности низковольтного оборудования».

ТУ 3449-005-70631050-2009.

Степень защиты: IP66.

Огнестойкость в составе кабельной линии: 60 минут.

Климатическое исполнение по ГОСТ 15150: УХЛ 1.

Диапазон температур окружающей среды при эксплуатации: от -60 до +80 °С.

Диаметр присоединяемого кабеля: 4-18 мм.

Номинальная соединительная способность клемм: 2.5, 4.0, 6.0, 10.0 мм².

Номинальное напряжение клемм: 450 В.

Модификации

Обозначение	Размер*, мм	Количество кабельных вводов, до	К-во контактов, до
КМ-О IP66 0808 нерж.	80x80x62	4	8
КМ-О IP66 1010 нерж.	100x100x62	4	8 или 14**
КМ-О IP66 0812 нерж.	80x120x62	6	12
КМ-О IP66 1212 нерж.	120x120x62	8	16
КМ-О IP66 1224 нерж.	120x240x62	12	16
КМ-О IP66 1515 нерж.	150x150x62	8	16
КМ-О IP66 1530 нерж.	150x300x62	12	28
КМ-О IP66 2020 нерж.	200x200x62	12	32
КМ-О IP66 2040 нерж.	200x400x62	20	64

* без учета элементов крепления и кабельных вводов

** при условии применения клемм номинальной соединительной способностью до 10 мм²

KM-O IP66 0808 нерж.

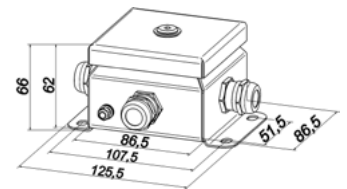

KM-O IP66 1010 нерж.

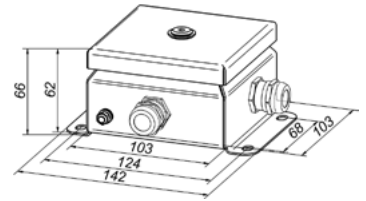

KM-O IP66 0812 нерж.

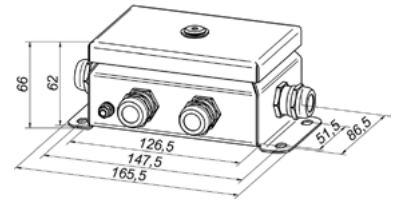

KM-O IP66 1212 нерж.

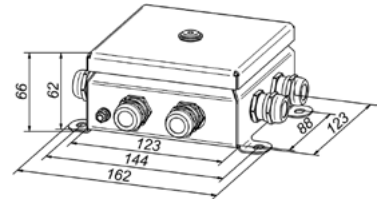

KM-O IP66 1224 нерж.

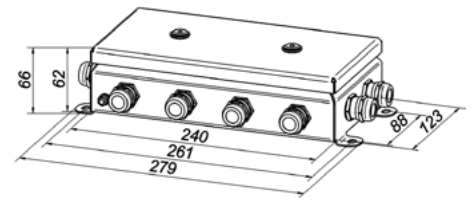

KM-O IP66 1515 нерж.

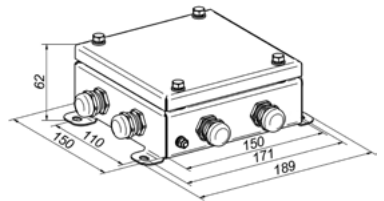

KM-O IP66 1530 нерж.

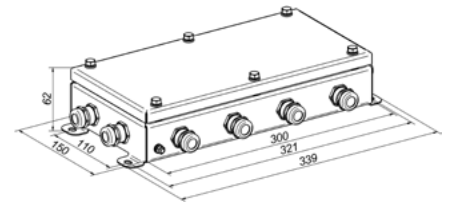

KM-O IP66 2020 нерж.

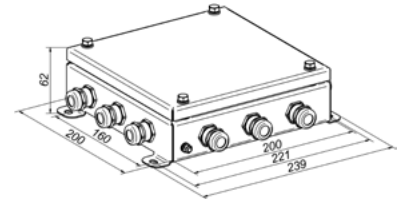

KM-O IP66 2040 нерж.

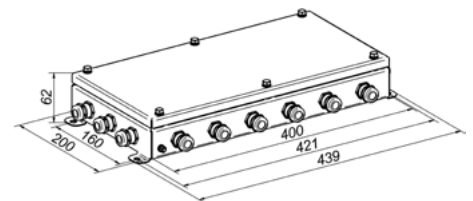

Коробки монтажные огнестойкие исполнение «Север» IP66

Коробки монтажные огнестойкие исполнение «Север» КМ-О IP66 предназначены для соединения и разветвления огнестойких кабельных линий в районах с особо холодным климатом с температурой окружающей среды до -60°C . Применяются для монтажа внутри помещений и на открытом воздухе под навесом. Корпус изготовлен из листовой нержавеющей стали AISI 304 толщиной 1,2 мм.

Корпус коробок монтажных огнестойких исполнение «Север» имеет прямоугольную или квадратную форму. Крышка герметично прилегает к корпусу за счёт соединения винтами и уплотнительной силиконовой прокладки. Внутри корпуса располагаются керамические клеммные колодки. На крышке и корпусе располагаются заземляющие зажимы «РЕ». В боковых стенках установлены кабельные вводы из нержавеющей стали, обеспечивающие степень защиты не ниже IP66.

Коробки монтажные огнестойкие исполнение «Север» изготовлены из нержавеющей стали марки AISI 304, которая обладает химической и коррозионной стойкостью, высокой прочностью, а также имеет превосходные низкотемпературные свойства. Концы винтов на клеммной колодке имеют округлую форму, что позволяет зафиксировать провода без повреждений. Клеммные колодки из керамики обеспечивают надёжное соединение в условиях пожара. Все наружные элементы крепления выполнены из нержавеющей стали. Уплотнительная прокладка выполнены из морозостойкого силикона, рассчитанного на температуру окружающей среды до -60°C . Коробки сертифицированы на соответствие требованиям технического регламента: ТР ТС 004/2011 «О безопасности низковольтного оборудования».

ТУ 3449-005-70631050-2009.

Степень защиты: IP66.

Огнестойкость в составе кабельной линии: 60 минут.

Климатическое исполнение по ГОСТ 15150: ЭХЛ 1, ЭХЛ 5, ОМ 1, ОМ 5.

Диапазон температур окружающей среды при эксплуатации: от -60 до $+80^{\circ}\text{C}$.

Диаметр присоединяемого кабеля: 4-18 мм.

Номинальная соединительная способность клемм: 2.5, 4.0, 6.0, 10.0 мм².

Номинальное напряжение клемм: 450 В.

Модификации

Обозначение	Размер*, мм	Количество кабельных вводов, до	К-во контактов, до
КМ-О IP66 0808 нерж. (-60°C)	80x80x62	4	8
КМ-О IP66 1010 нерж. (-60°C)	100x100x62	4	8 или 14**
КМ-О IP66 0812 нерж. (-60°C)	80x120x62	6	12
КМ-О IP66 1212 нерж. (-60°C)	120x120x62	8	16
КМ-О IP66 1224 нерж. (-60°C)	120x240x62	12	16
КМ-О IP66 1515 нерж. (-60°C)	150x150x62	8	16
КМ-О IP66 1530 нерж. (-60°C)	150x300x62	12	28
КМ-О IP66 2020 нерж. (-60°C)	200x200x62	12	32
КМ-О IP66 2040 нерж. (-60°C)	200x400x62	20	64

* без учета элементов крепления и кабельных вводов

** при условии применения клемм номинальной соединительной способностью до 10 мм²

KM-O IP66 0808 нерж. (-60 °C)

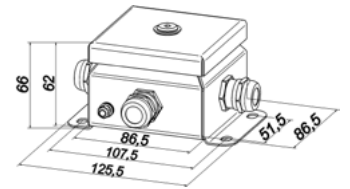

KM-O IP66 1010 нерж. (-60 °C)

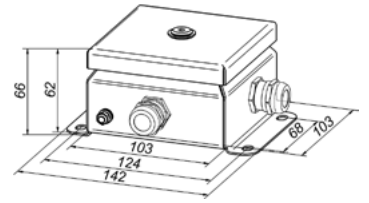

KM-O IP66 0812 нерж. (-60 °C)

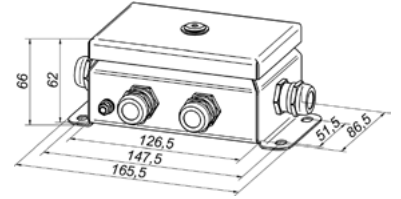

KM-O IP66 1212 нерж. (-60 °C)

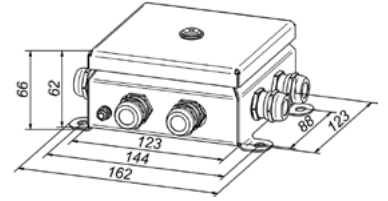

KM-O IP66 1224 нерж. (-60 °C)

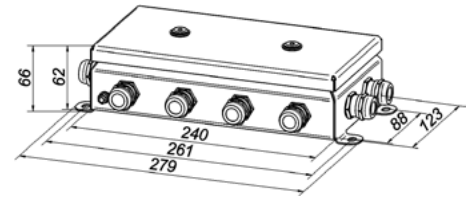

KM-O IP66 1515 нерж. (-60 °C)

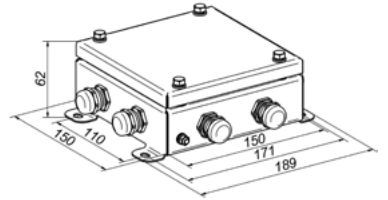

KM-O IP66 1530 нерж. (-60 °C)

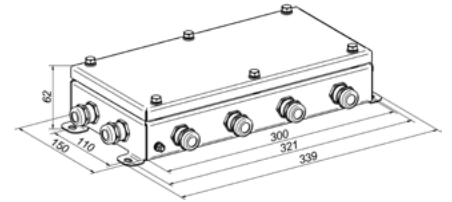

KM-O IP66 2020 нерж. (-60 °C)

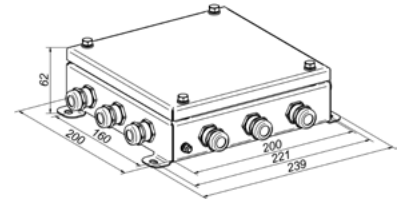

KM-O IP66 2040 нерж. (-60 °C)

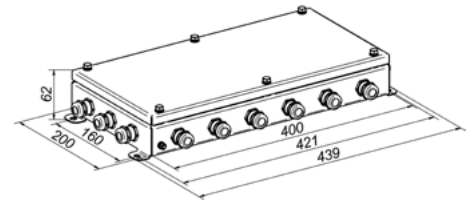

Коробки монтажные огнестойкие FEJBG IP66

Коробки монтажные огнестойкие FEJBG IP66 предназначены для соединения и разветвления огнестойких кабелей различного назначения. Применяются для монтажа внутри помещений и на открытом воздухе под навесом. Корпус изготовлен из листовой конструкционной стали DC01 толщиной 1.2 мм, имеет защитное оцинкованное покрытие и окрашен полимерной краской в оранжевый цвет RAL 2003.

Корпус коробок монтажных огнестойких имеет прямоугольную или квадратную форму. Крышка герметично прилегает к корпусу за счёт соединения винтами и уплотнительной силиконовой прокладки. Внутри корпуса располагаются керамические клеммные колодки «WERIT». На крышке и корпусе располагаются заземляющие зажимы «PE». В боковых стенках установлены кабельные вводы из нержавеющей стали и дренажные силиконовые заглушки, обеспечивающие степень защиты не ниже IP66.

Коробки монтажные огнестойкие имеют повышенную коррозионную стойкость за счёт гальванической обработки и полимерного покрытия. Клеммные колодки из керамики обеспечивают надёжное соединение в условиях пожара. Все наружные элементы крепления выполнены из нержавеющей стали.

Огнестойкость коробок монтажных: 60 минут.

Диапазон температур окружающей среды при эксплуатации: от -40 до +80 °С.

Степень защиты оболочки к внешним механическим воздействиям: IK 10 (20 Дж).

Диаметр присоединяемого кабеля: 4-18 мм.

Номинальная соединительная способность клемм «WERIT»: 2.5, 4.0, 6.0, 10.0 мм².

Номинальное напряжение клемм «WERIT»: 450 В.

Модификации

Обозначение*	Размер**, мм	Вес до, кг	Количество кабельных вводов, до	К-во контактов, до
FEJBG0808M IP66 (Nw)	80x80x62	0,71	4	8
FEJBG1010M IP66 (Nw)	100x100x62	0,95	4	8 или 14***
FEJBG0812M IP66 (Nw)	80x120x62	0,94	6	12
FEJBG1212M IP66 (Nw)	120x120x62	1,33	8	16
FEJBG1224M IP66 (Nw)	120x240x62	2,08	12	16
FEJBG1515M IP66 (Nw)	150x150x62	1,68	8	16
FEJBG1530M IP66 (Nw)	150x300x62	2,57	12	28
FEJBG2020M IP66 (Nw)	200x200x62	2,63	12	32
FEJBG2040M IP66 (Nw)	200x400x62	5,22	20	64

* Nw - количество клемм «WERIT»

** без учета элементов крепления и кабельных вводов

*** при условии применения клемм номинальной соединительной способностью до 10 мм²

FEJBG0808M IP66 (8*10.0) 4(13-18)

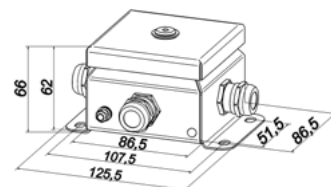

FEJBG1010M IP66 (8*10.0) 4(13-18)

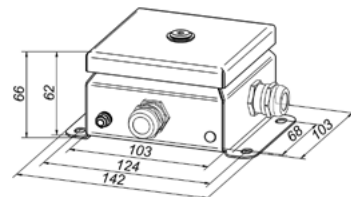

FEJBG0812M IP66 (12*10.0) 6(13-18)

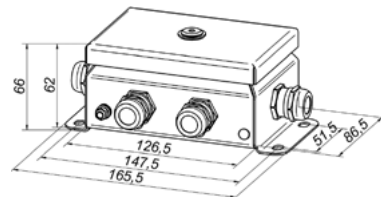

FEJBG1212M IP66 (16*10.0) 8(13-18)

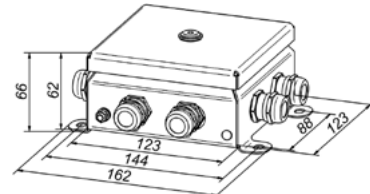

FEJBG1224M IP66 (16*10.0) 12(13-18)

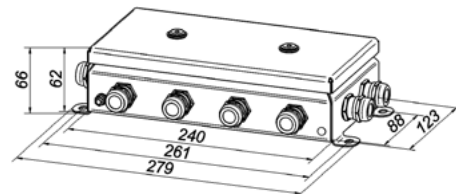

FEJBG1515M IP66 (16*10.0) 8(13-18)

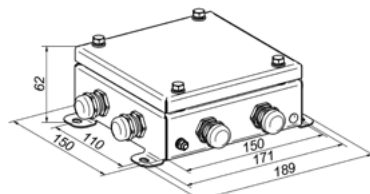

FEJBG1530M IP66 (28*10.0) 12(13-18)

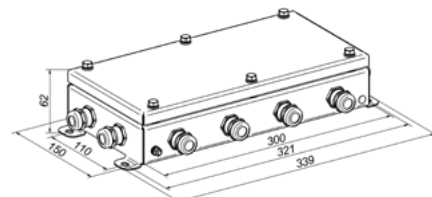

FEJBG2020M IP66 (32*10.0) 12(13-18)

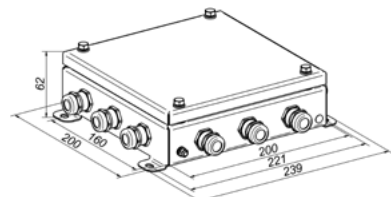

FEJBG2040M IP66 (64*10.0) 18(13-18)

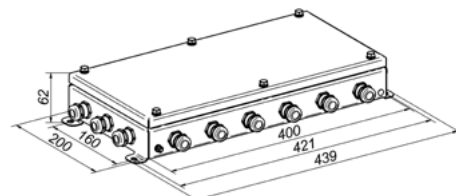

Коробки монтажные огнестойкие из нержавеющей стали FEJBG IP66

Коробки монтажные огнестойкие из нержавеющей стали FEJBG IP66 предназначены для соединения и разветвления огнестойких кабелей различного назначения. Применяются для монтажа внутри помещений и на открытом воздухе под навесом. Корпус изготовлен из листовой нержавеющей стали AISI 304 толщиной 1.2 мм.

Корпус коробок монтажных огнестойких из нержавеющей стали имеет прямоугольную или квадратную форму. Крышка герметично прилегает к корпусу за счёт соединения винтами и уплотнительной силиконовой прокладки. Внутри корпуса располагаются керамические клеммные колодки «WERIT». На крышке и корпусе располагаются заземляющие зажимы «РЕ». В боковых стенках установлены кабельные вводы из нержавеющей стали и дренажные силиконовые заглушки, обеспечивающие степень защиты не ниже IP66.

Коробки монтажные огнестойкие изготовлены из нержавеющей стали марки AISI 304, которая обладает химической и коррозионной стойкостью, высокой прочностью, а также имеет превосходные низкотемпературные свойства. Клеммные колодки из керамики обеспечивают надёжное соединение в условиях пожара. Все наружные элементы крепления выполнены из нержавеющей стали.

Огнестойкость коробок монтажных: 60 минут.

Диапазон температур окружающей среды при эксплуатации: от -60 до +80 °С.

Степень защиты оболочки к внешним механическим воздействиям: IK 10 (20 Дж).

Диаметр присоединяемого кабеля: 4-18 мм.

Номинальная соединительная способность клемм «WERIT»: 2.5, 4.0, 6.0, 10.0 мм².

Номинальное напряжение клемм «WERIT»: 450 В.

Модификации

Обозначение*	Размер**, мм	Вес до, кг	Количество кабельных вводов, до	К-во контактов, до
FEJBG0808S IP66 (Nw)	80x80x62	1,30	4	8
FEJBG1010S IP66 (Nw)	100x100x62	1,50	4	8 или 14***
FEJBG0812S IP66 (Nw)	80x120x62	1,50	6	12
FEJBG1212S IP66 (Nw)	120x120x62	1,92	8	16
FEJBG1224S IP66 (Nw)	120x240x62	2,71	12	16
FEJBG1515S IP66 (Nw)	150x150x62	2,30	8	16
FEJBG1530S IP66 (Nw)	150x300x62	3,20	12	28
FEJBG2020S IP66 (Nw)	200x200x62	3,30	12	32
FEJBG2040S IP66 (Nw)	200x400x62	5,92	20	64

* Nw - количество клемм «WERIT»

** без учета элементов крепления и кабельных вводов

*** при условии применения клемм номинальной соединительной способностью до 10 мм²

FEJBG0808S IP66 (8*10.0) 4(13-18)

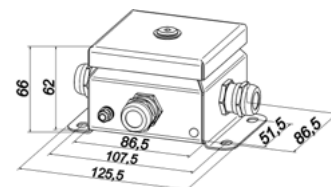

FEJBG1010S IP66 (8*10.0) 4(13-18)

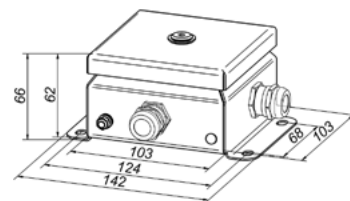

FEJBG0812S IP66 (12*10.0) 6(13-18)

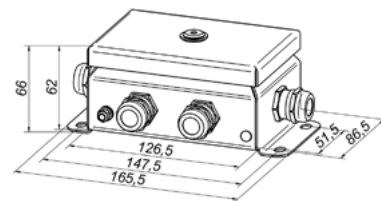

FEJBG1212S IP66 (16*10.0) 8(13-18)

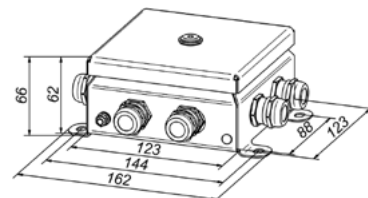

FEJBG1224S IP66 (16*10.0) 12(13-18)

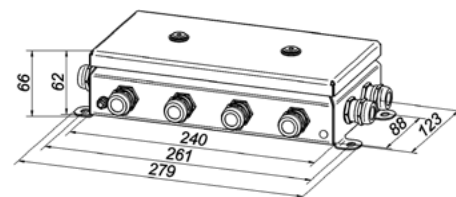

FEJBG1515S IP66 (16*10.0) 8(13-18)

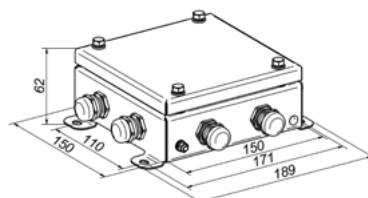

FEJBG1530S IP66 (28*10.0) 12(13-18)

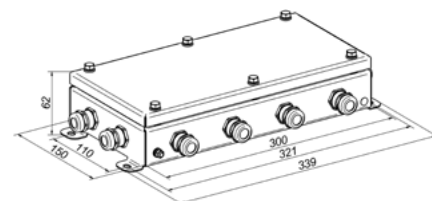

FEJBG2020S IP66 (32*10.0) 12(13-18)

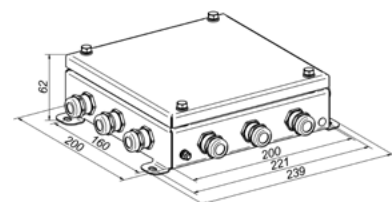

FEJBG2040S IP66 (64*10.0) 18(13-18)

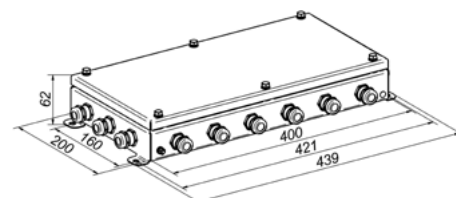

Коробки монтажные огнестойкие усиленные КМ-О IP66

Коробки монтажные огнестойкие усиленные КМ-О IP66 предназначены для соединения и разветвления огнестойких кабельных линий. Применяются для монтажа внутри помещений и на открытом воздухе под навесом. Корпус изготовлен из листовой конструкционной стали Ст3 толщиной 3 мм, имеет защитное оцинкованное покрытие и окрашен полимерной краской в белый цвет RAL 9016.

Корпус коробок монтажных огнестойких усиленных имеет прямоугольную или квадратную форму. Крышка герметично прилегает к корпусу за счёт соединения винтами и уплотнительной силиконовой прокладки. Внутри корпуса располагаются керамические клеммные колодки. На крышке и корпусе располагаются заземляющие зажимы «РЕ». В боковых стенках установлены кабельные вводы из нержавеющей стали, обеспечивающие степень защиты не ниже IP66.

Коробки монтажные огнестойкие усиленные имеют повышенную коррозионную стойкость за счёт гальванической обработки и полимерного покрытия. Корпус изготовлен из более толстой стали, что придаёт ему высокую прочность. Концы винтов на клеммной колодке имеют округлую форму, что позволяет зафиксировать провода без повреждений. Клеммные колодки из керамики обеспечивают надёжное соединение в условиях пожара. Все наружные элементы крепления выполнены из нержавеющей стали. Коробки сертифицированы на соответствие требованиям технического регламента: ТР ТС 004/2011 «О безопасности низковольтного оборудования».

ТУ 3449-005-70631050-2009.

Степень защиты: IP66.

Огнестойкость в составе кабельной линии: 60 минут.

Климатическое исполнение по ГОСТ 15150: УХЛ 1, УХЛ 5, УТ 1, УТ 5.

Диапазон температур окружающей среды при эксплуатации: от -60 до +80 °С.

Диаметр присоединяемого кабеля: 4-18 мм.

Номинальная соединительная способность клемм: 2.5, 4.0, 6.0, 10.0 мм².

Номинальное напряжение клемм: 450 В.

Модификации

Обозначение	Размер*, мм	Количество кабельных вводов, до	К-во контактов, до
КМ-О IP66-80x80	80x80x62	4	8
КМ-О IP66-100x100	100x100x62	4	12
КМ-О IP66-d-120x80	80x120x62	6	12
КМ-О IP66-120x120	120x120x62	8	12

* без учета элементов крепления и кабельных вводов

КМ-О IP66-80x80

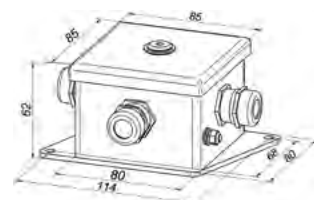

КМ-О IP66-100x100

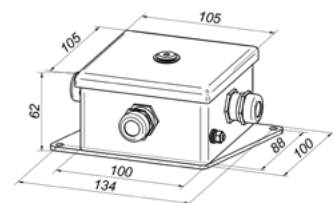

КМ-О IP66-d-120x80

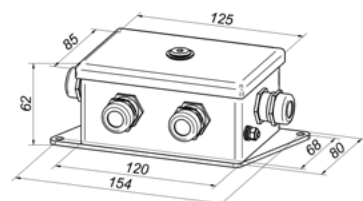

КМ-О IP66-120x120

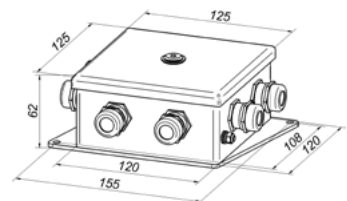

Коробки монтажные взрывозащищённые и взрывозащищённые огнестойкие

Коробки монтажные взрывозащищённые КМ-В и взрывозащищённые огнестойкие КМ-ВО предназначены для соединения и разветвления кабелей электрических и осветительных цепей постоянного и переменного тока, кабелей информационных сетей, сигнальных и контрольных цепей систем обеспечения пожарной безопасности во взрывоопасных средах с содержанием газа и пыли (кроме подземных выработок шахт и их наземных строений). Применяются для монтажа во взрывоопасных зонах помещений и наружных установок в соответствии с присвоенной маркировкой взрывозащиты, требованиями ГОСТ IEC 60079-2014 и отраслевыми правилами безопасности, регламентирующих применение данного оборудования во взрывоопасных средах.

Корпус коробок монтажных взрывозащищённых и взрывозащищённых огнестойких имеет прямоугольную или квадратную форму. Крышка герметично прилегает к корпусу за счёт соединения винтами и уплотнительной силиконовой прокладки.

Коробки монтажные взрывозащищённые и взрывозащищённые огнестойкие изготовлены из нержавеющей стали марки AISI 304, которая обладает химической и коррозионной стойкостью, высокой прочностью, а также имеет превосходные низкотемпературные свойства.

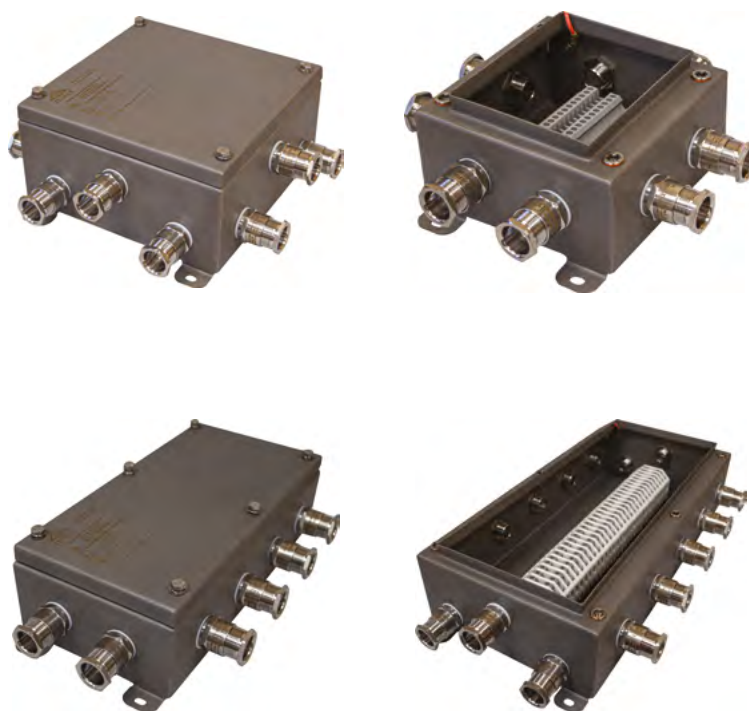

Коробки монтажные взрывозащищённые КМ-В и взрывозащищённые огнестойкие КМ-ВО предназначены для соединения и разветвления кабелей электрических и осветительных цепей постоянного и переменного тока, кабелей информационных сетей, сигнальных и контрольных цепей систем обеспечения пожарной безопасности во взрывоопасных средах с содержанием газа и пыли (кроме подземных выработок шахт и их наземных строений). Применяются для монтажа во взрывоопасных зонах помещений и наружных установок в соответствии с присвоенной маркировкой взрывозащиты, требованиями ГОСТ IEC 60079-2014 и отраслевыми правилами безопасности, регламентирующих применение данного оборудования во взрывоопасных средах. Корпус изготовлен из листовой нержавеющей стали AISI 304 толщиной 1,2 мм.

Корпус коробок монтажных взрывозащищённых и взрывозащищённых огнестойких имеет прямоугольную или квадратную форму. Крышка герметично прилегает к корпусу за счёт соединения винтами и уплотнительной силиконовой прокладки. Коробки монтажные взрывозащищённые поставляются с Ex-клеммами, закреплёнными на DIN-рейке. Коробки монтажные взрывозащищённые огнестойкие поставляются с Ex-клеммами и расположенными между ними изоляторами из керамики, закреплёнными на DIN-рейке. На крышке и корпусе располагаются заземляющие зажимы «РЕ». В боковых стенках устанавливаются Ex-кабельные вводы с внешним диаметром 3-26 мм. По требованию заказчика могут устанавливаться Ex-кабельные вводы иного диаметра при наличии технологической возможности изготовления. Возможно применение бронированных кабелей, а также кабелей, проложенных в металлорукаве или трубе.

Коробки монтажные взрывозащищённые и взрывозащищённые огнестойкие изготовлены из нержавеющей стали марки AISI 304, которая обладает химической и коррозионной стойкостью, высокой прочностью, а также имеет превосходные низкотемпературные свойства. Изоляторы из керамики, расположенные между Ex-клеммами в коробках монтажных взрывозащищённых огнестойких, обеспечивают надёжную защиту соединения проводов в условиях пожара. Все наружные элементы крепления выполнены из нержавеющей стали. Коробки сертифицированы на соответствие требованиям технического регламента: ТР ТС 012/2011 «О безопасности оборудования для работы во взрывоопасных средах».

ТУ КФСТ.301262.123.

Степень защиты: IP66.

Сохранение работоспособности в условиях пожара по ГОСТ Р 53316.

Климатическое исполнение по ГОСТ 15150: УХЛ 1.

Диапазон температур окружающей среды при эксплуатации: от -60 до +70 °С.

Маркировка вида взрывозащиты: 1Ex ib IIC T6...T4 Gb X.

Ex tb IIIC T80°C...T130°C Db X.

1Ex e IIC T6...T4 Gb X.

Диаметр присоединяемого кабеля: 3-26 мм.

Максимальное напряжение для цепей «i»: 550 В.

Максимальное напряжение для цепей «е»: 600 В.

Обозначение маркировки вида взрывозащиты

1	Область, в которой существует вероятность присутствия взрывоопасной газовой смеси в нормальных условиях эксплуатации
Ex	Обязательный знак взрывозащиты
ib	Искробезопасная электрическая цепь. Ограничение энергии искры или повышенной температуры
e	Повышенная защита. Исключение искры или повышенной температуры, дуговых разрядов
Оборудование группы II подгруппы С	Для работы в условиях возможного образования промышленных взрывоопасных смесей газов
Оборудование группы III подгруппы С	Для работы в условиях возможного образования промышленных взрывоопасных смесей пыли
Температурный класс Т6...Т4	<ul style="list-style-type: none"> • Т4 – для температуры окружающей среды от -60 до +70 °С; • Т5 – для температуры окружающей среды от -60 до +40 °С; • Т6 – для температуры окружающей среды от -60 до +20 °С
Gb	Область, в которой существует вероятность присутствия взрывоопасной газовой смеси в нормальных условиях эксплуатации
tb	Оболочка должна предотвращать попадание горючей пыли на нагретые, искрящие части оборудования
Db	Область, в которой время от времени вероятно появление взрывоопасной среды в виде облака горючей пыли в воздухе при нормальном режиме эксплуатации
X	Указание специальных условий безопасного применения электрооборудования: <ul style="list-style-type: none"> • внутри коробки монтаж должен быть выполнен с обеспечением минимальной длины проводника от точки ввода до клеммы и от клеммы до точки вывода; • при подключении искробезопасных цепей напряжение не должно превышать 550 В; • эксплуатация коробок должна выполняться в соответствии с требованиями, изложенными в руководстве по эксплуатации (совмещено с паспортом) КФСТ.301262.124РЭ «Коробки монтажные взрывозащищённые КМ-В и КМ-ВО»

Зависимость максимальной рассеиваемой мощности коробок с видом взрывозащиты серии «е» от температуры окружающей среды при эксплуатации

Обозначение	Рассеиваемая мощность при максимальной температуре эксплуатации $T \leq +20$ °С, Вт			Рассеиваемая мощность при максимальной температуре эксплуатации $T \leq +40$ °С, Вт		Рассеиваемая мощность при максимальной температуре эксплуатации $T \leq +70$ °С, Вт
	T4 (135 °С)	T5 (100 °С)	T6 (85 °С)	T4 (135 °С)	T5 (100 °С)	T4 (135 °С)
1515	49	34	28	40	26	28
1530	83	58	47	69	44	47
2020	81	56	46	69	42	46
2040	139	97	79	115	73	79

Модификации (в зависимости от кабельных вводов)

Обозначение	Размер*, мм	Диаметр присоединяемого кабеля, мм	Размер кабельных вводов до, мм	Количество кабельных вводов, до
КМ-В 1515 КМ-ВО 1515	150x150x89	3-9	M16	12
		7-14	M20	8
		12-20	M25	8
		18-26	M32	8
КМ-В 1530 КМ-ВО 1530	150x300x89	3-9	M16	16
		7-14	M20	12
		12-20	M25	10
		18-26	M32	10
КМ-В 2020 КМ-ВО 2020	200x200x104	3-9	M16	12
		7-14	M20	8
		12-20	M25	8
		18-26	M32	8
КМ-В 2040 КМ-ВО 2040	200x400x104	3-9	M16	22
		7-14	M20	16
		12-20	M25	12
		18-26	M32	12

* без учета элементов крепления и кабельных вводов

Модификации коробок монтажных взрывозащищённых КМ-В (в зависимости от клемм)

Обозначение	Размер*, мм	Количество контактов, до	
		UT2.5	UT10.0
КМ-В 1515	150x150x89	UT2.5	12
		UT4.0	10
		UT6.0	7
		UT10.0	6
КМ-В 1530	150x300x89	UT2.5	40
		UT4.0	34
		UT6.0	25
		UT10.0	20
КМ-В 2020	200x200x104	UT2.5	22
		UT4.0	18
		UT6.0	14
		UT10.0	11
КМ-В 2040	200x400x104	UT2.5	60
		UT4.0	51
		UT6.0	38
		UT10.0	31

* без учета элементов крепления и кабельных вводов

Модификации коробок монтажных взрывозащищённых огнестойких КМ-ВО (в зависимости от клемм)

Обозначение	Размер*, мм	Количество контактов, до	
		Клемма	Количество
КМ-ВО 1515	150x150x89	UT2.5	6
		UT4.0	6
		UT6.0	4
		UT10.0	4
		SSK 0525	10
		SAKK 4	7
		SSK 110	7
		SAKK 10	5
		SSK 116	6
КМ-ВО 1530	150x300x89	UT2.5	21
		UT4.0	21
		UT6.0	15
		UT10.0	15
		SSK 0525	34
		SAKK 4	25
		SSK 110	19
		SAKK 10	18
		SSK 116	20
КМ-ВО 2020	200x200x104	UT2.5	11
		UT4.0	11
		UT6.0	8
		UT10.0	8
		SSK 0525	18
		SAKK 4	14
		SSK 110	13
		SAKK 10	10
		SSK 116	11
КМ-ВО 2040	200x400x104	UT2.5	32
		UT4.0	32
		UT6.0	23
		UT10.0	23
		SSK 0525	51
		SAKK 4	38
		SSK 110	36
		SAKK 10	28
		SSK 116	31

* без учета элементов крепления и кабельных вводов

Клеммы UT 2,5 имеют серый цвет, UT 2,5-BU – синий цвет (для искробезопасных цепей), UT 2,5-PE – жёлто-зелёный цвет (клемма защитного провода).

Допускается использование других клемм, соответствующих требованиям взрывобезопасности и имеющим соответствующую маркировку.

Сечение медных проводников должно соответствовать ПУЭ (глава 1.3) с учетом снижающих коэффициентов.

KM-B 1515

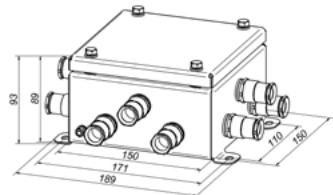

KM-B 1530

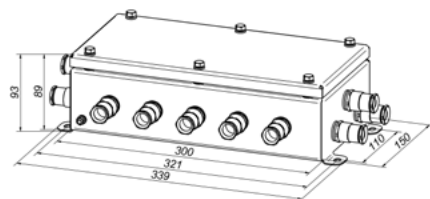

KM-B 2020

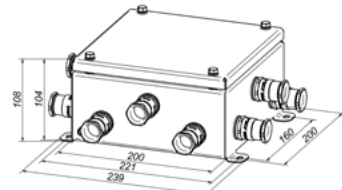

KM-B 2040

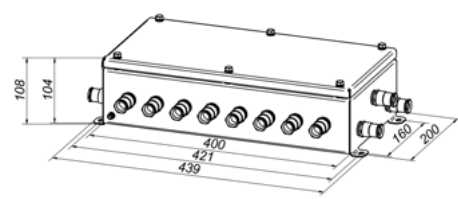

KM-BO 1515

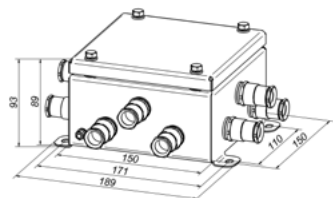

KM-BO 1530

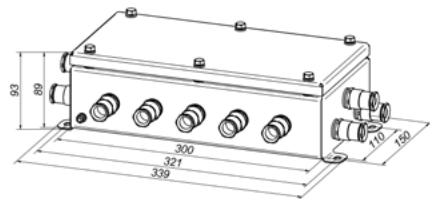

KM-BO 2020

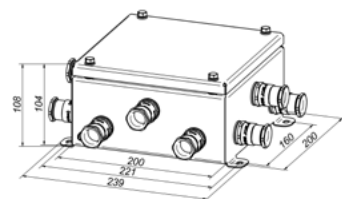

KM-BO 2040

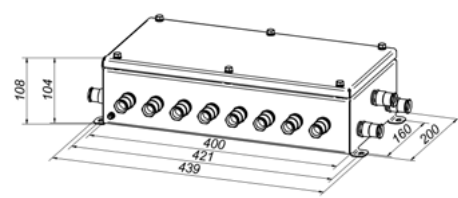

Кабельный канал металлический оцинкованный ККМО

Металлические кабельные каналы изготовлены из тонколистовой оцинкованной стали по ГОСТ 14918 и используются для монтажа электропроводки, высокочастотных кабелей, электрических изделий (розеток, разъемов, выключателей и др.). Применяются во всех категориях зданий: в жилых, общественных, сельскохозяйственных, складских и промышленных.

Преимущества использования:

- в отличие от плавящихся пластиковых кабель-каналов и перфорированных металлических коробов характеризуется высокой степенью пожаробезопасности;
- в отличие от металлических труб и металлорукавов имеют удобную конструкцию, позволяющую многократно открывать и закрывать крышку. При техническом обслуживании это значительно облегчает доступ к кабелю.

Стандартный кабель-канал поставляется с крышкой белого цвета. Окраска в необходимый цвет из каталога RAL возможна при заказе от 1000 м.

Модификации

Обозначение*	Размер, мм
ККМО 15x15	15x15x2000
ККМО 25x20	25x20x2000



ККМО 15x15



ККМО 25x20

Аксессуары к металлическому кабельному каналу

Металлические углы для кабель каналов предназначены для прокладки кабеля в металлическом кабель-канале и, кроме декоративной функции, служат дополнительным фиксирующим элементом. Применяются для формирования поворотов кабельной линии при ее прокладке в кабельном канале.

Аксессуар состоит из двух элементов:

- оцинкованное внутреннее крепление;
- внешний декоративный элемент – крышка.

Поставляются комплектом или только декоративной крышкой.

Типоразмер ККМО 15x15							
Угол 15 L-образный	Угол 15 Т-образный	Угол 15 Х-образный	Угол 15 Р-образный	Угол 15 УВ-образный	Угол 15 УН-образный	Угол 15 Z-образный	Угол 15 Zo-образный
Типоразмер ККМО 25x20							
Угол 25 L-образный	Угол 25 Т-образный	Угол 25 Х-образный	Угол 15 Р-образный	Угол 25 УВ-образный	Угол 25 УН-образный	Угол 25 Z-образный	Угол 25 Zo-образный

Лента термостойкая ЛТ «Гефест»

После разделки кабеля и подключения проводов к клеммам, зачастую, возможно ослабление изоляции. Применение ПВХ изолянты недопустимо, т.к. при огневых испытаниях ПВХ изолянта образует токопроводящие дорожки, инициирующие короткое замыкание в испытуемой цепи. Для исключения данного эффекта необходимо применять ленту термостойкую ЛТ «Гефест» с липким слоем, особенностью которой является отсутствие токопроводящих дорожек и сохранение конструктивной целостности при сгорании. Лента термостойкая выпускается рулоном по 10 м шириной 10, 15, 20 мм.



Крепежные детали для огнестойких кабельных линий «Гефест»

Хомут короба	КФСТ.735312.062	Типоразмер ККМО	Обеспечивает фиксацию кабель-канала	
Дюбель-хомут «Гарпун»	КФСТ.735322.181			
Дюбель-хомут «клоп»	КФСТ.735322.048	Дюбель металлический универсальный, саморез с широкой шляпкой «клоп», хомут (скоба однолапковая выбирается под размер из ряда 6,8,10...,38мм).	Обеспечивает крепление одиночных кабелей или металлорукава	
Дюбель-хомуты	КФСТ.735322.041	Дюбель металлический универсальный, саморез, хомут из жесткой ленты армированной с защитными слоями из стеклоткани 15x140 мм.	Обеспечивает крепление одиночных кабелей или металлорукава	
	КФСТ.735322.164	Дюбель металлический универсальный, саморез, хомут из мягкой ленты армированной с защитными слоями из стеклоткани 15x140 мм.	В зависимости от способа применения обеспечивается крепление как одиночных кабелей небольшого диаметра, так и возможность подвеса группы кабелей с суммарным диаметром до 30 мм	
	КФСТ.735322.049	Дюбель металлический универсальный, саморез, хомут из крепёжной жаропрочной проволоки с защитным полимерным покрытием 4x140 мм		
	КФСТ.735322.049-01	Дюбель металлический универсальный, саморез, хомут металлический из ленты стальной с защитным полимерным слоем 4x140 мм (в комплекте с пряжкой).		
Дюбель	КФСТ.735322.095	Дюбель стальной, саморез с потайной головкой. Представляет собой дюбель металлический универсальный 5x30 и саморез по металлу острый.	Обеспечивает крепление одиночных кабелей или металлорукава диаметром от 6 до 38 мм.	
	КФСТ.735322.096	Дюбель стальной, саморез «клоп» Представляет собой дюбель металлический универсальный 5x30 и шуруп-саморез с прессшайбой («клоп»).		

Приложение

Характеристики клемм

Характеристики керамических клеммных колодок

Артикул	Тип	Номинальная соединительная способность, мм ²	Номинальный ток, А	Номинальное напряжение, В
12021200	2x2,5	2,5	24	450
12221200	2x4,0	4,0	32	450
12321200	2x6,0	6,0	41	450
12421200	2x10,0	10,0	57	450

Характеристики клемм, монтируемых на DIN-рейку

Тип	Номинальная соединительная способность, мм ²	Сечение проводника, мм ²	Максимальный ток нагрузки, А	Номинальный ток, А	Длина снятия изоляции, мм	Момент затяжки, Нм
UT2,5	2,5	0,14 – 4	32 (для кабеля сечением 4 мм ²)	24	9	0,5 – 0,6
UT4,0	4,0	0,14 – 6	41 (для кабеля сечением 6 мм ²)	32	9	0,6 – 0,8
UT6,0	6,0	0,20 – 10	57 (для кабеля сечением 10 мм ²)	41	10	1,5 – 1,8
UT10,0	10,0	0,50 – 16	76 (для кабеля сечением 16 мм ²)	57	10	1,5 – 1,8

Характеристики клемм, монтируемых на G-образную рейку

Тип	Номинальная соединительная способность, мм ²	Сечение проводника, мм ²	Номинальный ток, А
SSK 0525	2,5	0,33 – 6,00	32
SAKK 4	4,0	1,50 – 6,00	57
SSK 110	6,0	0,20 – 4,00	24
SAKK 10	10,0	0,50 – 10,00	41
SSK 116	10,0	0,50 – 16,00	57

Характеристики кабельных вводов

Диаметр присоединяемого кабеля, мм	Размер, мм	Материал*	Высота, мм	Размер под ключ, мм
4 – 8	M16x1.5	Латунь с никелевым покрытием	21.0	18/18
4 – 8	M16x1.5	Нержавеющая сталь 1.4305	21.0	18/18
6 – 12	M20x1.5	Латунь с никелевым покрытием	22.5	22/22
6 – 12	M20x1.5	Нержавеющая сталь 1.4305	22.5	22/22
13 – 18	M25x1.5	Латунь с никелевым покрытием	25.0	27/30
13 – 18	M25x1.5	Нержавеющая сталь 1.4305	25.0	27/30

* кабельные вводы из никелированной латуни применяются с коробками монтажными IP66 из листовой конструкционной стали Ст3 и DC01, а кабельные вводы из нержавеющей стали – с коробками монтажными IP66 из листовой нержавеющей стали AISI304 и коробками монтажными огнестойкими IP66.

Типы кабельных вводов, используемых в коробках монтажных огнестойких IP66 для подсоединения кабеля, проложенного в металлорукаве, гофрированной нержавеющей трубе или водогазопроводной трубе*

Диаметр присоединяемого кабеля, мм	Кабельный ввод	Кабельный ввод для кабеля в металлорукаве	Кабельный ввод для кабеля в трубе
3-6,5	K3-6,5		T15
4-8	K4-8	MP 4-8 (10)	
6-12	K6-12	MP 6-12 (15)	
10-14	K10-14	MP 8-16 (20)	T20 T25
8-16	K8-16		
13-18	K13-18	MP 13-18 (20)	

* типы и изготовители кабельных вводов могут меняться по усмотрению изготовителя при сохранении основных характеристик. По желанию заказчика в коробки IP66 возможно установить нестандартные кабельные вводы. При применении кабельных вводов для кабеля в трубе требуется дополнительное согласование их количества.

Дополнительная информация для коробок монтажных

Дополнительная информация для коробок монтажных огнестойких KM-O IP41

Ключ для крепления крышки идёт в комплекте.
 Размер ключа для крепления зажима PE: S8.
 Размер отверстий для крепления коробок: 7 мм.
 Гарантийный срок эксплуатации коробки: 24 месяца со дня ввода в эксплуатацию.
 Паспорт и руководство по эксплуатации прилагаются на партию.

Дополнительная информация для коробок монтажных огнестойких KM-O IP54, IP66 и усиленных IP66, коробок монтажных взрывозащищённых KM-B и взрывозащищённых огнестойких KM-BO

Размер ключа, используемого для крепления крышки коробок к корпусу (момент затяжки: от 1.5 до 2 Нм):
 • S14 (размер коробок без учета элементов крепления и кабельных вводов: от 80x80x62 до 120x240x62 мм);
 • S10 (размер коробок без учета элементов крепления и кабельных вводов: от 150x150x62 до 200x400x62 мм).
 Размер ключа для крепления зажимов PE: S8.
 Размер отверстий для крепления коробок: 7 мм.
 Гарантийный срок эксплуатации коробки: 24 месяца со дня ввода в эксплуатацию.
 Паспорт и руководство по эксплуатации прилагаются на партию.

Дополнительная информация для коробок монтажных огнестойких FEJBG IP55 и IP66

Размер ключа, используемого для крепления крышки коробок к корпусу (момент затяжки: от 1.5 до 2 Нм):
 • S14 (размер коробок без учета элементов крепления и кабельных вводов: от 80x80x62 до 120x240x62 мм);
 • S10 (размер коробок без учета элементов крепления и кабельных вводов: от 150x150x62 до 200x400x62 мм).
 Размер ключа для крепления зажима PE: S8.
 Размер отверстий для крепления коробок: 7 мм.
 Гарантийный срок эксплуатации коробки: 24 месяца со дня ввода в эксплуатацию.
 Коробки имеют сертификат VDE.

Расположение кабельных вводов коробок монтажных

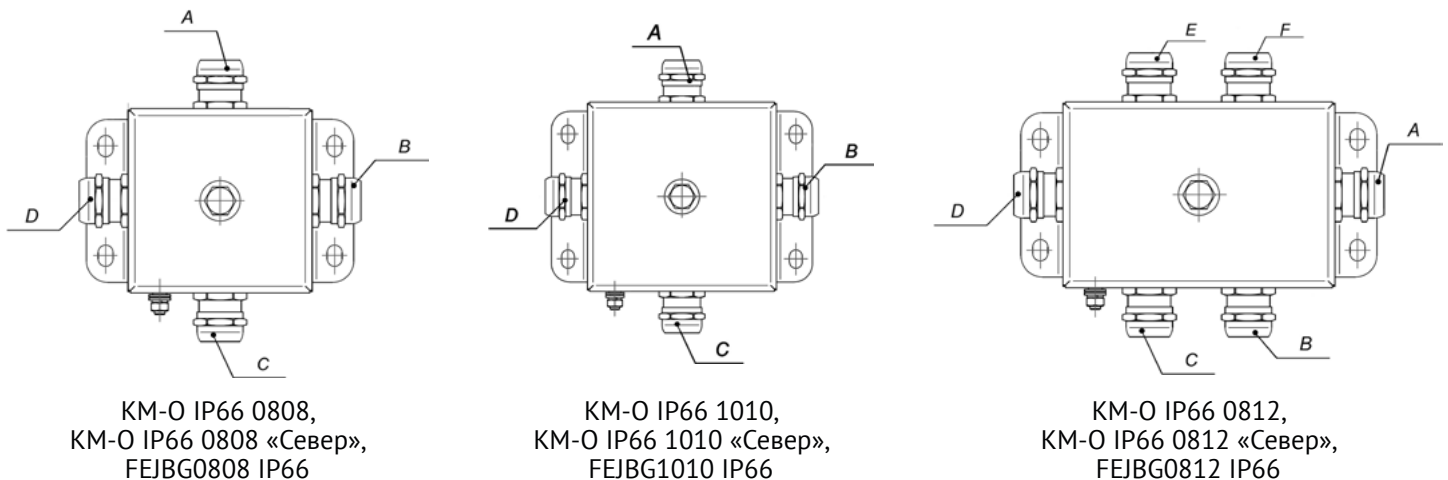

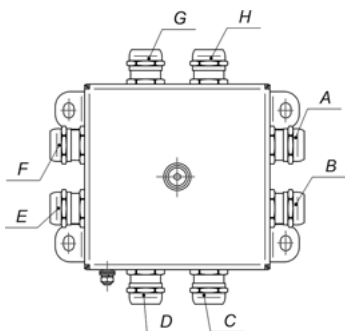

KM-O IP66 1212,
KM-O IP66 1212 «Север»,
FEJBG1212 IP66

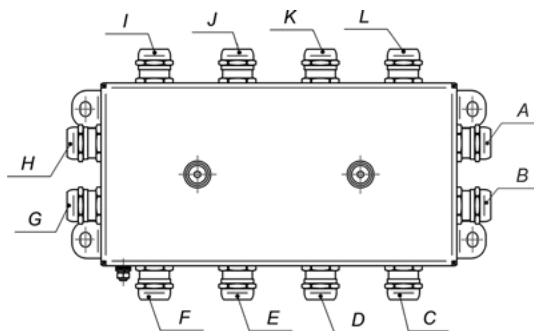

KM-O IP66 1224,
KM-O IP66 1224 «Север»,
FEJBG1224 IP66

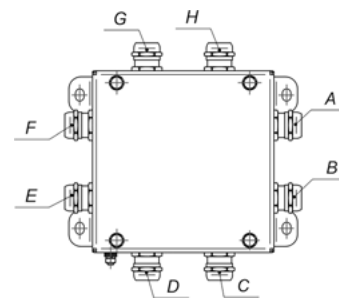

KM-O IP66 1515,
KM-O IP66 1515 «Север»,
FEJBG1515 IP66

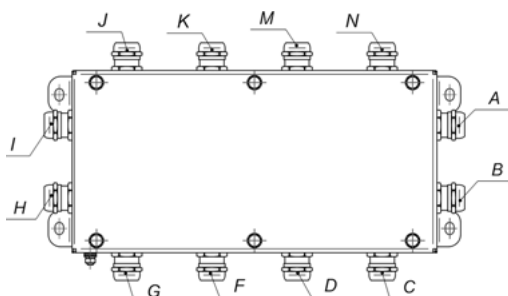

KM-O IP66 1530,
KM-O IP66 1530 «Север»,
FEJBG1530 IP66

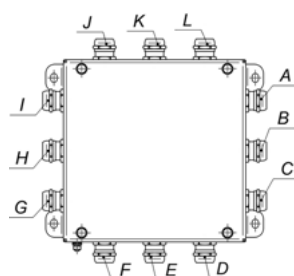

KM-O IP66 2020,
KM-O IP66 2020 «Север»,
FEJBG2020 IP66

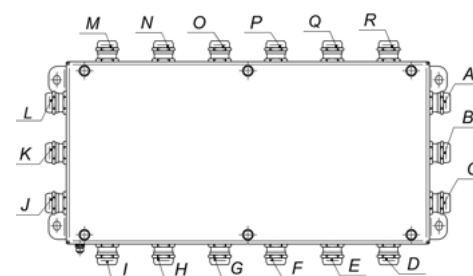

KM-O IP66 2040,
KM-O IP66 2040 «Север»,
FEJBG2040 IP66

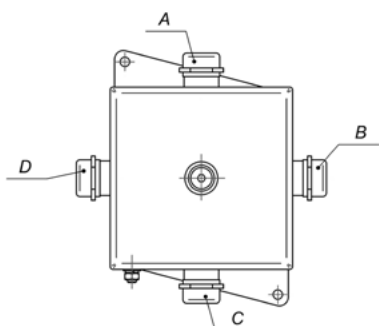

KM-O IP66-80x80

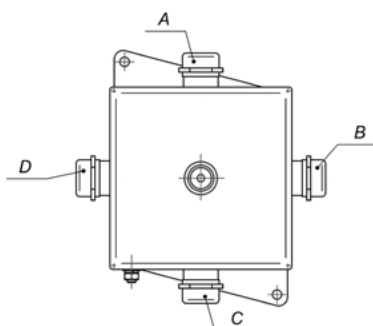

KM-O IP66-100x100

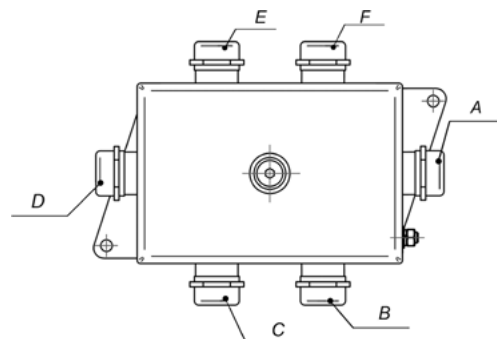

KM-O IP66-d-120x80

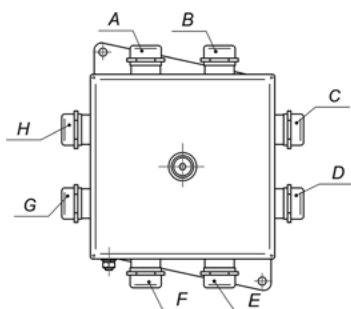

KM-O IP66-120x120

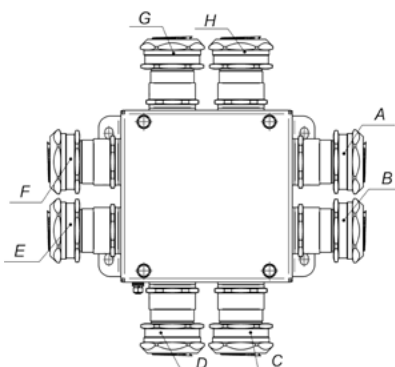

KM-B 1515
KM-BO 1515

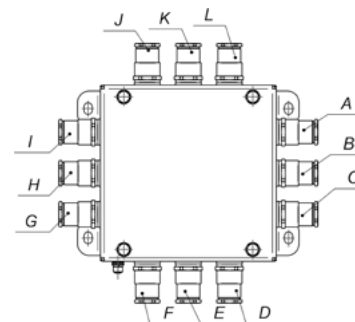

KM-B 1515
KM-BO 1515

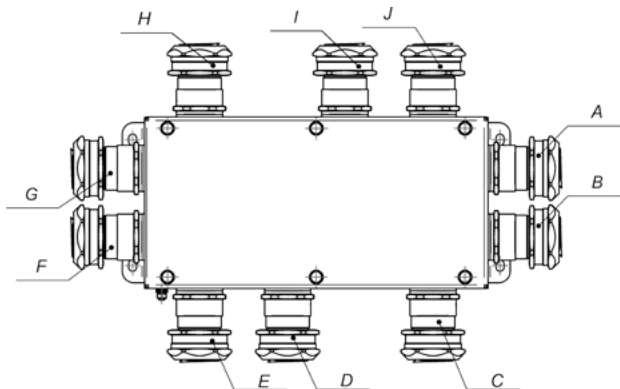

KM-B 1530
KM-BO 1530

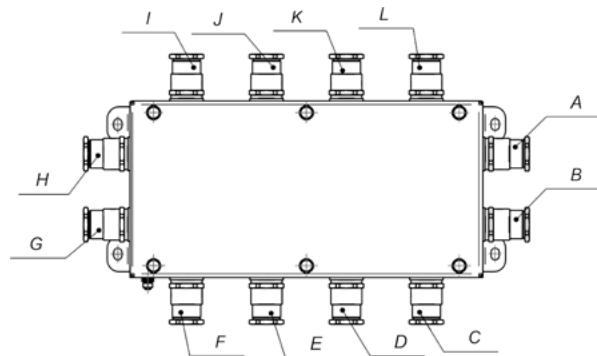

KM-B 1530
KM-BO 1530

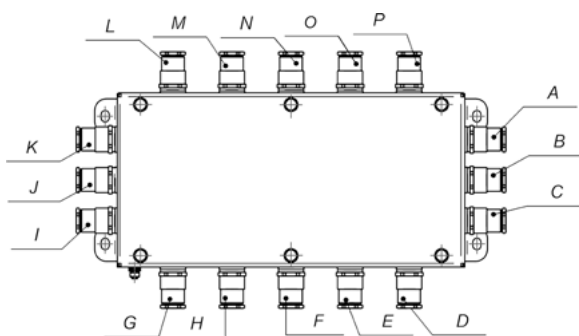

KM-B 1530
KM-BO 1530

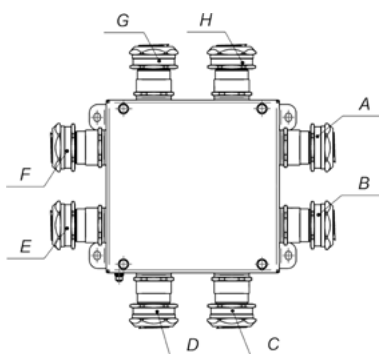

KM-B 2020
KM-BO 2020

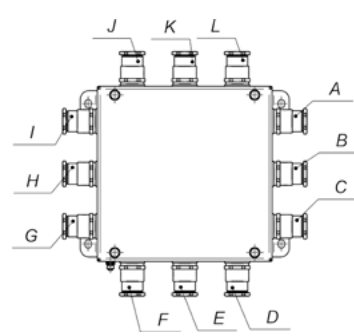

KM-B 2020
KM-BO 2020

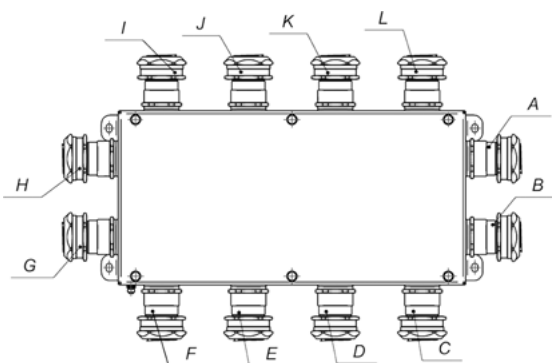

KM-B 2040
KM-BO 2040

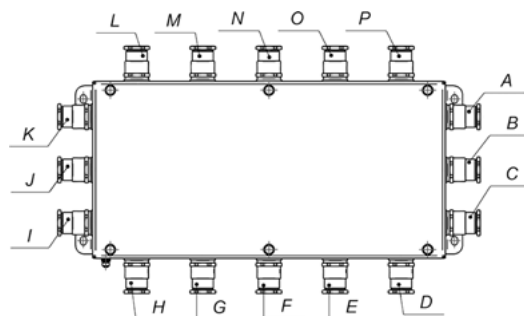

KM-B 2040
KM-BO 2040

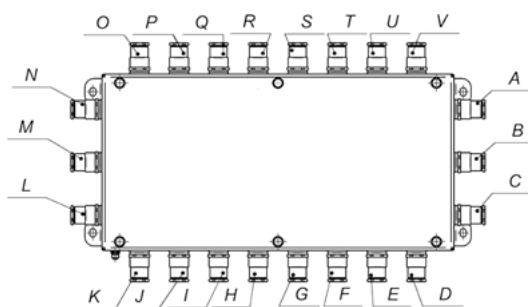

KM-B 2040
KM-BO 2040

Структура условного обозначения коробок монтажных огнестойких

Структура обозначения коробок монтажных огнестойких IP41:

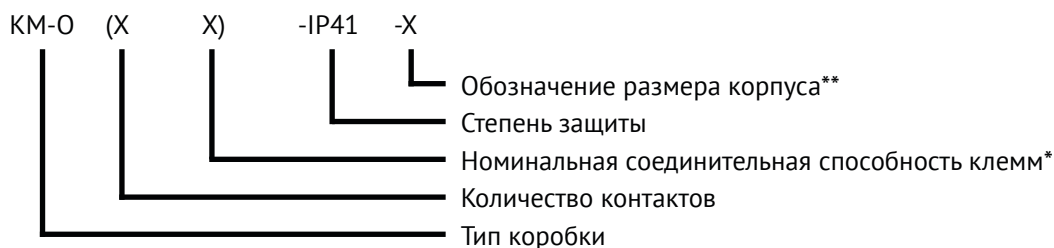

* не указывается в случае установки клемм с номинальной соединительной способностью 3,0 мм²

** s – 30x72x22 мм, m – 50x50x23 мм, d – 142x72x36 мм

Пример записи условного обозначения коробок монтажных огнестойких IP41 при заказе и в документации:

КМ-О (8к*6,0)-IP41-d, где:

- КМ-О: тип коробки – коробка монтажная огнестойкая;
- (8к*6,0): 8 контактов, каждый имеет номинальную соединительную способность 6,0 мм²;
- IP41: степень защиты корпуса;
- d: обозначение размера корпуса – 142x72x36 мм.

Структура обозначения коробок монтажных огнестойких IP54:

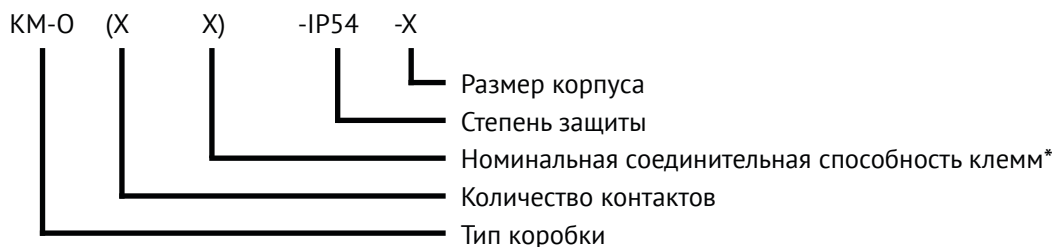

* не указывается в случае установки клемм с номинальной соединительной способностью 3,0 мм²

Пример записи условного обозначения коробок монтажных огнестойких IP54 при заказе и в документации:

КМ-О (8к*6,0)-IP54-1515, где:

- КМ-О: тип коробки – коробка монтажная огнестойкая;
- (8к*6,0): 8 контактов, каждый имеет номинальную соединительную способность 6,0 мм²;
- IP54: степень защиты корпуса;
- 1515: размер корпуса – 150x150 мм.

Структура обозначения коробок монтажных огнестойких из нержавеющей стали IP54:

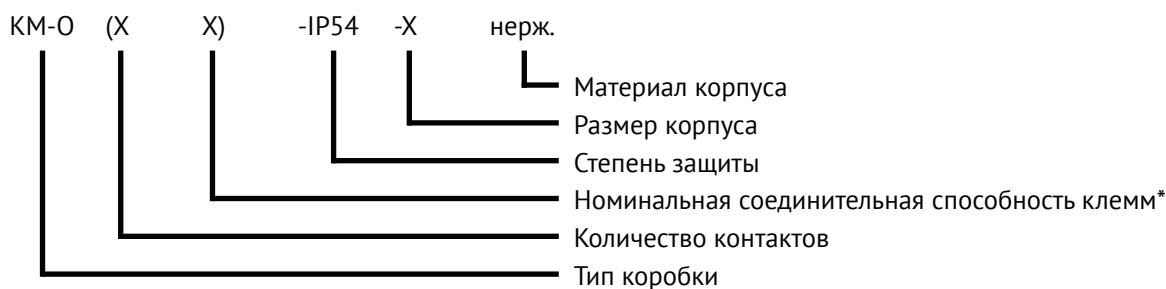

* не указывается в случае установки клемм с номинальной соединительной способностью 3,0 мм²

Пример записи условного обозначения коробок монтажных огнестойких из нержавеющей стали IP54 при заказе и в документации:

КМ-О (8к*6,0)-IP54-1515 нерж., где:

- КМ-О: тип коробки – коробка монтажная огнестойкая;
- (8к*6,0): 8 контактов, каждый имеет номинальную соединительную способность 6,0 мм²;
- IP54: степень защиты корпуса;
- 1515: размер корпуса – 150x150 мм;
- нерж.: материал корпуса – нержавеющая сталь AISI 304.

Структура обозначения коробок монтажных огнестойких исполнение «Север» IP54:

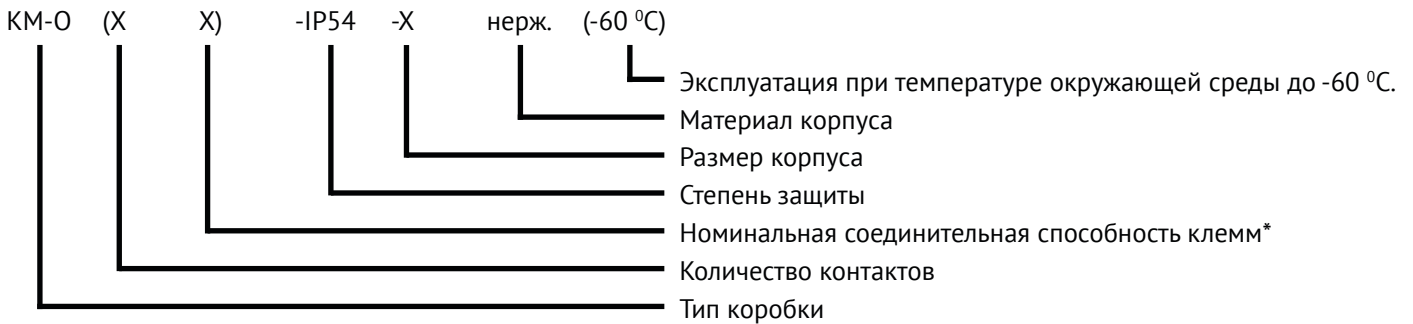

* не указывается в случае установки клемм с номинальной соединительной способностью 3,0 мм²

Пример записи условного обозначения коробок монтажных огнестойких IP54 при заказе и в документации:

КМ-О (8к*6,0)-IP54-1515 нерж., где:

- КМ-О: тип коробки – коробка монтажная огнестойкая;
- (8к*6,0): 8 контактов, каждый имеет номинальную соединительную способность 6,0 мм²;
- IP54: степень защиты корпуса;
- 1515: размер корпуса – 150x150 мм;
- нерж.: материал корпуса – нержавеющая сталь AISI 304;
- (-60 °C): эксплуатация при температуре окружающей среды до -60 °C.

Структура обозначения FEJBG IP55:

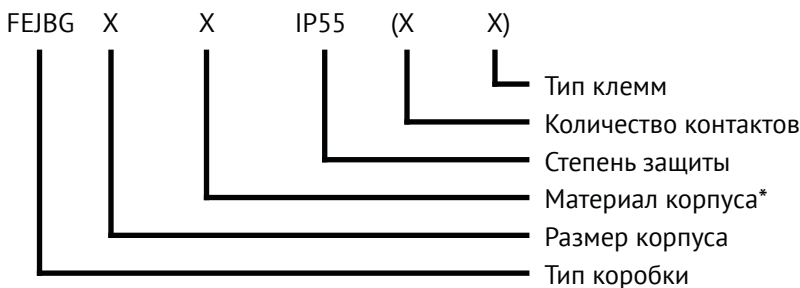

* М - сталь DC01, S - нержавеющая сталь AISI304

Пример записи условного обозначения коробок монтажных огнестойких FEJBG при заказе и в документации:

FEJBG1515M IP55 (12UT2.5), где:

- FEJBG: тип коробки – коробка монтажная огнестойкая;
- 1515: размер корпуса – 150x150 мм;
- М: материал корпуса – сталь DC01;
- IP55: степень защиты корпуса;
- (12UT2.5): клеммы «WERIT» UT2.5, 12 контактов.

Структура обозначения коробок монтажных огнестойких IP66 и усиленных IP66:



* не указывается в случае установки клемм с номинальной соединительной способностью 3,0 мм²

** А(кв)В(кв)С(кв)D(кв)E(кв)F(кв)G(кв)H(кв)I(кв)J(кв)K(кв)L(кв)M(кв)N(кв)O(кв)P(кв)Q(кв)R(кв). Если кабельный ввод (кв) отсутствует, то в обозначении «ABCDEFGHIJKLMNOR» пропущена соответствующая буква. Допускается в обозначении одинаковые кабельные вводы объединять под соответствующими буквами, например (ABCDE) (K4-8). Обозначение стандартного кабельного ввода K6-12 допускается не указывать. Допускается указывать количество кабельных вводов одного типа при максимальном их количестве, например 8(K4-8).

Пример записи условного обозначения коробок монтажных огнестойких IP66 при заказе и в документации:

КМ-О (8к*6,0)-IP66-1515 А(кв)В(кв)С(кв)D(кв)E(кв)F(кв)G(кв)H(кв), где:

- КМ-О: тип коробки – коробка монтажная огнестойкая;
- (8к*6,0): 8 контактов, каждый имеет номинальную соединительную способность 6,0 мм²;
- IP66: степень защиты корпуса;
- 1515: размер корпуса – 150x150 мм;
- А(кв)В(кв)С(кв)D(кв)E(кв)F(кв)G(кв)H(кв): расположение и тип кабельного ввода.

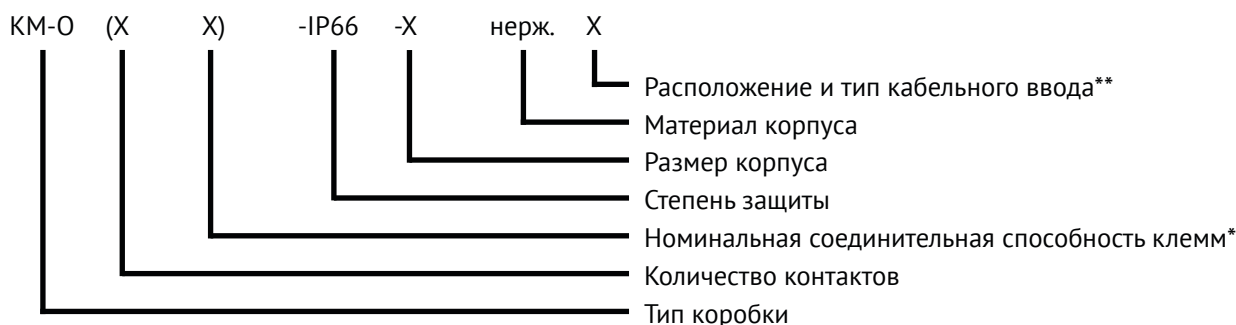
Структура обозначения коробок монтажных огнестойких из нержавеющей стали IP66:

* не указывается в случае установки клемм с номинальной соединительной способностью 3,0 мм²

** А(кв)В(кв)С(кв)D(кв)E(кв)F(кв)G(кв)H(кв)I(кв)J(кв)K(кв)L(кв)M(кв)N(кв)O(кв)P(кв)Q(кв)R(кв). Если кабельный ввод (кв) отсутствует, то в обозначении «ABCDEFGHIJKLMNOR» пропущена соответствующая буква. Допускается в обозначении одинаковые кабельные вводы объединять под соответствующими буквами, например (ABCDE) (К4-8). Обозначение стандартного кабельного ввода К6-12 допускается не указывать. Допускается указывать количество кабельных вводов одного типа при максимальном их количестве, например 8(К4-8).

Пример записи условного обозначения коробок монтажных огнестойких из нержавеющей стали IP66 при заказе и в документации:

КМ-О (8к*6,0)-IP66-1515 нерж. А(кв)В(кв)С(кв)D(кв)E(кв)F(кв)G(кв)H(кв), где:

- КМ-О: тип коробки – коробка монтажная огнестойкая;
- (8к*6,0): 8 контактов, каждый имеет номинальную соединительную способность 6,0 мм²;
- IP66: степень защиты корпуса;
- 1515: размер корпуса – 150х150 мм;
- нерж.: материал корпуса – нержавеющая сталь AISI 304;
- А(кв)В(кв)С(кв)D(кв)E(кв)F(кв)G(кв)H(кв): расположение и тип кабельного ввода.

Структура обозначения коробок монтажных огнестойких исполнение «Север» IP66:

* не указывается в случае установки клемм с номинальной соединительной способностью 3,0 мм²

** А(кв)В(кв)С(кв)D(кв)E(кв)F(кв)G(кв)H(кв)I(кв)J(кв)K(кв)L(кв)M(кв)N(кв)O(кв)P(кв)Q(кв)R(кв). Если кабельный ввод (кв) отсутствует, то в обозначении «ABCDEFGHIJKLMNOR» пропущена соответствующая буква. Допускается в обозначении одинаковые кабельные вводы объединять под соответствующими буквами, например (ABCDE) (К4-8). Обозначение стандартного кабельного ввода К6-12 допускается не указывать. Допускается указывать количество кабельных вводов одного типа при максимальном их количестве, например 8(К4-8).

Пример записи условного обозначения коробок монтажных огнестойких из нержавеющей стали IP66 при заказе и в документации:

КМ-О (8к*6,0)-IP66-1515 нерж. (-60 °С) А(кв)В(кв)С(кв)D(кв)E(кв)F(кв)G(кв)H(кв), где:

- КМ-О: тип коробки – коробка монтажная огнестойкая;
- (8к*6,0): 8 контактов, каждый имеет номинальную соединительную способность 6,0 мм²;
- IP66: степень защиты корпуса;
- 1515: размер корпуса – 150х150 мм;
- нерж.: материал корпуса – нержавеющая сталь AISI 304;
- (-60 °С): эксплуатация при температуре окружающей среды до -60 °С;
- А(кв)В(кв)С(кв)D(кв)E(кв)F(кв)G(кв)H(кв): расположение и тип кабельного ввода.

Структура обозначения FEJBG IP66:

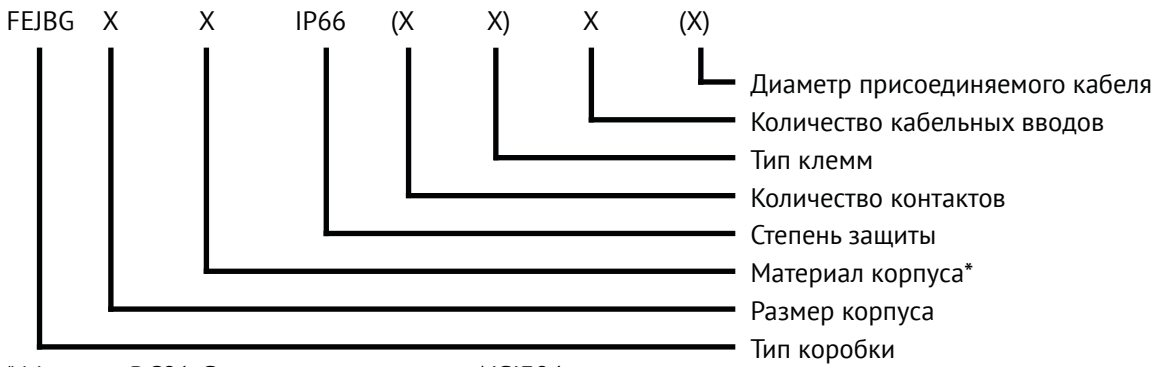

* М - сталь DC01, S - нержавеющая сталь AISI304

Пример записи условного обозначения коробок монтажных огнестойких FEJBG при заказе и в документации:

FEJBG1515M IP66 (12UT2.5) 8(6-12), где:

- FEJBG: тип коробки – коробка монтажная огнестойкая;
- 1515: размер корпуса – 150x150 мм;
- М: материал корпуса – сталь DC01;
- IP66: степень защиты корпуса;
- (12UT2.5): клеммы «WERIT» UT2.5, 12 контактов;
- 8(6-12): 8 шт. кабельных вводов под кабель диаметром 6-12 мм.

Структура условного обозначения коробок монтажных взрывозащищённых КМ-В и взрывозащищённых огнестойких КМ-ВО

Структура обозначения КМ-В и КМ-ВО:

XX-XX1 (XX2XXX3-XX2XXX3) XXXX4-X5(XX-XX6)X5(XX-XX6)X5(XX-XX6)X5(XX-XX6)X5(XX-XX6)X5(XX-XX6)X5(XX-XX6)X5(XX-XX6)X5(XX-XX6)X5(XX-XX6), где:

- XX-XX1: тип коробки;
- XX2: количество клемм;
- XXX3: тип клемм;
- XXXX4: размер корпуса;
- X5: расположение кабельного ввода*;
- XX-XX6: диаметр присоединяемого кабеля.

* А(кв)В(кв)С(кв)D(кв)E(кв)F(кв)G(кв)H(кв)I(кв)J(кв)K(кв)L(кв)M(кв)N(кв)O(кв)P(кв)Q(кв)R(кв). Если кабельный ввод (кв) отсутствует, то в обозначении «ABCDEFGHIJKLMNOR» пропущена соответствующая буква. Допускается в обозначении одинаковые кабельные вводы объединять под соответствующими буквами, например (ABCDE) (K4-8). Обозначение стандартного кабельного ввода K6-12 допускается не указывать. Допускается указывать количество кабельных вводов одного типа при максимальном их количестве, например 8(K4-8).

Пример записи условного обозначения коробок монтажных взрывозащищённых КМ-В и взрывозащищённых огнестойких КМ-ВО:

КМ-ВО (10UT4-3UT2,5) 1515- A(12-20)B(12-20)C(3-9)D(3-9)E(12-20), где:

- КМ-О: тип коробки – коробка монтажная взрывозащищённая огнестойкая;
- (10UT4-3UT2,5): 10 клемм UT4 и 3 клеммы UT2,5;
- 1515: размер корпуса – 150x150 мм;
- A(12-20): расположение и тип кабельного ввода – в месте расположения А находится кабельный ввод под кабель диаметром от 12 до 20 мм.

Размер и вес транспортной упаковки, количество изделий в упаковке

Размер и вес транспортной упаковки, количество изделий в упаковке для КМ-О IP41, КМ-О IP54, FEJBG IP55, КМ-О IP66, FEJBG IP66, усиленные КМ-О IP66

Обозначение	Размер транспортной упаковки, мм	Вес упаковки, кг	Кол-во в упаковке, шт.
КМ-О IP41-s	300x300x165	30,0	308
КМ-О IP41-m	300x300x165	25,2	252
КМ-О IP41	300x300x165	16,0	80
КМ-О IP41-d	300x300x165	12,0	40
КМ-О IP54 0808, FEJBG0808M IP66	300x300x165	7,32	12
КМ-О IP54 1010, FEJBG1010M IP66	300x300x165	8,30	10
КМ-О IP54 0812, FEJBG0812M IP66	300x300x165	7,60	10
КМ-О IP54 1212, FEJBG1212M IP66	300x300x165	9,6	8
КМ-О IP54 1224, FEJBG1224M IP66	300x300x165	7,2	4
КМ-О IP54 1515, FEJBG1515M IP66	360x360x160	12,8	8
КМ-О IP54 1530, FEJBG1530M IP66	360x360x160	10,8	4
КМ-О IP54 2020, FEJBG2020M IP66	420x235x160	10,4	4
КМ-О IP54 2040, FEJBG2040M IP66	420x235x160	9,2	2
КМ-О IP54 0808 нерж., КМ-О IP54 0808 нерж. (-60 °C), FEJBG0808S IP66	300x300x165	7,92	12
КМ-О IP54 1010 нерж., КМ-О IP54 1010 нерж. (-60 °C), FEJBG1010S IP66	300x300x165	8,90	10
КМ-О IP54 0812 нерж., КМ-О IP54 0812 нерж. (-60 °C), FEJBG0812S IP66	300x300x165	8,20	10
КМ-О IP54 1212 нерж., КМ-О IP54 1212 нерж. (-60 °C), FEJBG1212S IP66	300x300x165	9,6	8
КМ-О IP54 1224 нерж., КМ-О IP54 1224 нерж. (-60 °C), FEJBG1224S IP66	300x300x165	7,2	4
КМ-О IP54 1515 нерж., КМ-О IP54 1515 нерж. (-60 °C), FEJBG1515S IP66	360x360x160	12,8	8
КМ-О IP54 1530 нерж., КМ-О IP54 1530 нерж. (-60 °C), FEJBG1530S IP66	360x360x160	10,8	4
КМ-О IP54 2020 нерж., КМ-О IP54 2020 нерж. (-60 °C), FEJBG2020S IP66	420x235x160	10,4	4
КМ-О IP54 2040 нерж., КМ-О IP54 2040 нерж. (-60 °C), FEJBG2040S IP66	420x235x160	9,2	2
КМ-О IP66 0808, FEJBG0808M IP66	300x300x165	8,76	12
КМ-О IP66 1010, FEJBG1010M IP66	300x300x165	9,90	10
КМ-О IP66 0812, FEJBG0812M IP66	300x300x165	9,80	10
КМ-О IP66 1212, FEJBG1212M IP66	360x360x160	10,4	8
КМ-О IP66 1224, FEJBG1224M IP66	360x360x160	9,2	4
КМ-О IP66 1515, FEJBG1515M IP66	420x420x160	9,2	8
КМ-О IP66 1530, FEJBG1530M IP66	420x420x160	14,4	4
КМ-О IP66 2020, FEJBG2020M IP66	420x235x160	12,4	4
КМ-О IP66 2040, FEJBG2040M IP66	420x235x160	12,4	2
КМ-О IP66 0808 нерж., КМ-О IP66 0808 нерж. (-60 °C), FEJBG0808S IP66	300x300x165	10,4	12
КМ-О IP66 1010 нерж., КМ-О IP66 1010 нерж. (-60 °C), FEJBG1010S IP66	300x300x165	10,5	10
КМ-О IP66 0812 нерж., КМ-О IP66 0812 нерж. (-60 °C), FEJBG0812S IP66	300x300x165	10,4	10
КМ-О IP66 1212 нерж., КМ-О IP66 1212 нерж. (-60 °C), FEJBG1212S IP66	360x360x160	9,2	8
КМ-О IP66 1224 нерж., КМ-О IP66 1224 нерж. (-60 °C), FEJBG1224S IP66	360x360x160	9,2	4
КМ-О IP66 1515 нерж., КМ-О IP66 1515 нерж. (-60 °C), FEJBG1515S IP66	420x420x160	14,4	8
КМ-О IP66 1530 нерж., КМ-О IP66 1530 нерж. (-60 °C), FEJBG1530S IP66	420x420x160	12,4	4
КМ-О IP66 2020 нерж., КМ-О IP66 2020 нерж. (-60 °C), FEJBG2020S IP66	420x235x160	12,4	4
КМ-О IP66 2040 нерж., КМ-О IP66 2040 нерж. (-60 °C), FEJBG2040S IP66	420x235x160	10,4	2
КМ-О IP66	300x300x165	16,8	12
КМ-О IP66-100x100	300x300x165	12,0	10
КМ-О IP66-d	300x300x165	22,5	10
КМ-О IP66-120x120	300x300x165	15,6	10